

English

# ReVent<sup>®</sup>

models

**RVS130, RVS150**

## Installation Guide

Read and Save These Instructions

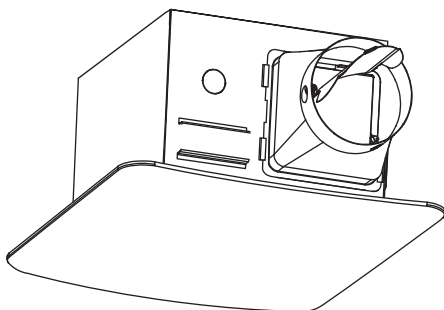

**Need Help?**

Watch the installation video at:  
**[reventfans.com](http://reventfans.com)**

For more videos go to  
our YouTube channel  
**[youtube.com/@reventfans](https://www.youtube.com/@reventfans)**

Questions? Call  
1-877-543-8698 (English) or  
1-800-615-5439 (French)

# Please Read and Save These Instructions

## Table of Contents

page 1 .....	Table of Contents
page 1-2 .....	Specifications
page 3 .....	What's Inside The Box
page 4 .....	Safety Information
page 5 .....	Planning Your Installation
page 6 .....	Connecting The Duct
page 7 .....	Removing Your Old Fan
page 8-13 .....	SheetLock® Easy Roomside Installation
page 13-18 .....	Installation For New Construction Framing
page 18 .....	Care And Cleaning
page 19 .....	Frequently Asked Questions
page 20 .....	3-Year Limited Warranty

# Specifications

## RVS130

### performance at 6" ducting

Static Pressure (in wg)	Airflow (cfm)	Sound (sones)	Energy (watts)	Duct Size
0.1	130	0.9	32.2	6 in
0.25	91		30.8	6 in

Voltage	120 V
Frequency	60 Hz
Fan Weight	8.6 Lbs ( 3.9 Kg )
Shield Size	13 <sup>3</sup> / <sub>8</sub> x 13 <sup>3</sup> / <sub>8</sub> in ( 34 x 34 cm )
Housing Length*	10 <sup>1</sup> / <sub>2</sub> in ( 26.7 cm )
Housing Width*	10 <sup>1</sup> / <sub>2</sub> in ( 26.7 cm )
Housing Depth*	6 <sup>3</sup> / <sub>4</sub> in ( 17.1 cm )

\*This may require modification of your current opening. Some hand tools required. Power tools may also be necessary.

## RVS150

### performance at 6" ducting

Static Pressure (in wg)	Airflow (cfm)	Sound (sones)	Energy (watts)	Duct Size
0.1	150	1.3	37.5	6 in
0.25	116		36.7	6 in

Voltage	120 V
Frequency	60 Hz
Fan Weight	8.6 Lbs ( 3.9 Kg )
Shield Size	13 <sup>3</sup> / <sub>8</sub> x 13 <sup>3</sup> / <sub>8</sub> in ( 34 x 34 cm )
Housing Length*	10 <sup>1</sup> / <sub>2</sub> in ( 26.7 cm )
Housing Width*	10 <sup>1</sup> / <sub>2</sub> in ( 26.7 cm )
Housing Depth*	6 <sup>3</sup> / <sub>4</sub> in ( 17.1 cm )

\*This may require modification of your current opening. Some hand tools required. Power tools may also be necessary.

# What's Inside The Box

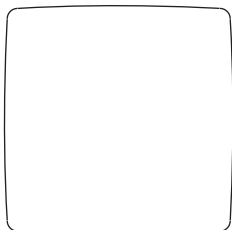

SHIELD  
Qty:1

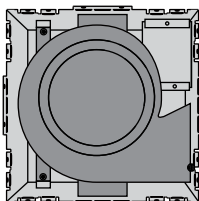

FAN  
Qty:1

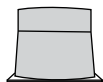

6" DAMPER  
Qty:1

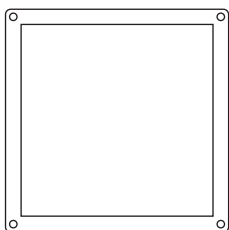

TRIM RING  
Qty:1

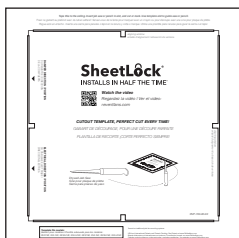

TEMPLATE  
Qty:1



MANUAL  
Qty:1



WIRE NUT  
Qty:3

## USED FOR NEW CONSTRUCTION ONLY



ROUNDHEAD  
WOOD SCREW  
Qty:6



#8 x 3/8" BRACKET  
SECURING SCREW  
Qty:3



LONG BRACKET  
Qty:1



SHORT BRACKET  
Qty:2

# Safety Information

1.) **WARNING - TO REDUCE THE RISK OF FIRE, ELECTRIC SHOCK, OR INJURY TO PERSONS, OBSERVE THE FOLLOWING:**

- a) Installation work and electrical wiring must be done by qualified person(s) in accordance with all applicable codes and standards, including fire-rated construction.
  - b) Sufficient air is needed for proper combustion and exhausting of gases through the flue (chimney) of fuel burning equipment to prevent back drafting. Follow the heating equipment manufacturer's guideline and safety standards, such as those published by the National Fire Protection Association (NFPA), the American Society for Heating, Refrigeration and Air Conditioning Engineers (ASHRAE), and the local code authorities.
  - c) When cutting or drilling into wall or ceiling, do not damage electrical wiring and other hidden utilities.
  - d) Ducted fans used to exhaust contaminants must always be vented to the outdoors.
  - e) If this unit is to be installed over a tub or shower, it must be marked as appropriate for the application and be connected to a GFCI (Ground Fault Circuit Interrupter) - protected branch circuit.
- 2.) Use this unit only in the manner intended by the manufacturer. If you have questions, contact the manufacturer.
- 3.) Before servicing or cleaning unit, switch power off at service panel and lock the service disconnecting means to prevent power from being switched on accidentally. When the service disconnecting means cannot be locked, securely fasten a prominent warning device, such as a tag, to the service panel.
- 4.) This ventilation fan is approved for use over a bathtub or shower when installed in a GFCI protected circuit. Do not use unapproved fans over a bathtub or shower that are not approved for that application.
- 5.) Install ductwork in a straight line with minimal bends.
- 6.) Use 120 V, 60 Hz for the electrical supply and properly ground the unit. Follow all local safety and electrical codes.
- 7.) Do not use this fan with any solid-state control device; such as a dimmer switch. Solid-state controls may cause harmonic distortion, which can cause a motor humming noise, as well as increase risk of fire or electric shock.
- 8.) To reduce the risk of fire or electric shock, do not block air entry shield.
- 9.) Mount with the lowest moving parts at least 8.2 ft (2.5 m) above floor or grade level.
- 10.) **Never** place a switch where it can be reached from a tub or shower.
- 11.) Type IC for use in direct contact with thermal insulation not to exceed R-50.
- 12.) Not for use in cooking areas. (See PAGE 5 for details)
- 13.) This product must properly connect to the grounding conductor of the supply circuit.

Follow the heating equipment manufacturer's guideline and safety standards, such as those published by the National Fire Protection Association (NFPA), the American Society for Heating, Refrigeration and Air Conditioning Engineers (ASHRAE), and the local code authorities.



**WARNING:** Not suitable for use as a range hood.



**CAUTION:** For General Ventilating Use Only - Do Not Use To Exhaust Hazardous Or Explosive Materials And Vapors.



**CAUTION:** Do not install in locations where the temperature will exceed 104°F (40°C).



**IMPORTANT:** Exercise care to not damage existing wiring when cutting or drilling into walls or ceilings.



**NOTE:** Make sure duct work size is a minimum of the discharge. Do not reduce. Reducing the duct size can increase fan noise.



**IMPORTANT:** You may want to consult with a qualified licensed electrician regarding the wiring of your ventilation fan.



**WARNING:** To reduce the risk of electric shock, please disconnect the electrical supply circuit before servicing.



**CAUTION:** This product must be properly grounded.

**Go to [reventfans.com](http://reventfans.com) to obtain a copy of this manual.**

# Planning Your Installation

When installing the ventilation fan in a new construction site, install the main body of the FAN and duct work during the rough-in construction of the building. The SHIELD should be installed after the finished ceiling is in place.

When installing in existing construction, use the provided cutout TEMPLATE for the ceiling. SHIELD edge should overlap finished ceiling.

Not for use in cooking area - see diagram below.

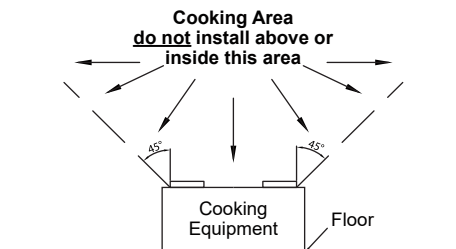

Do not install ventilation fan in areas where the duct work will require configuration as shown.

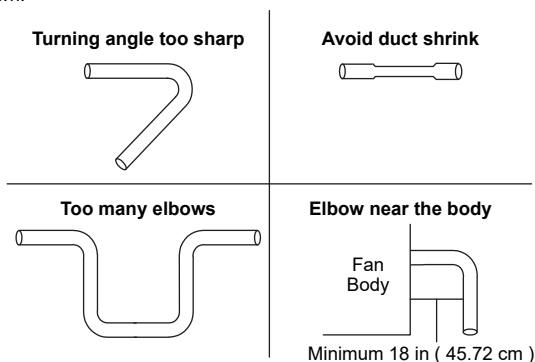

 **NOTE:** If installing in existing construction, you may need to have access to space above and below the installation location.

There are multiple installation configurations possible for this ventilation fan. Not all configurations are shown. If your installation requires a variation other than those shown, consult with a licensed contractor to determine the best installation for your project. If you are replacing an existing fan, ensure that the new FAN will adequately cover the existing opening.

# Connecting the Duct

- Install a circular duct to outlet and secure it with duct tape or clamps.
- Install the duct to the outlet with a gradient  $1^{\circ}$ ~ $2^{\circ}$  to the outside as shown.
- The ducting from this FAN to the outside of the building has a strong effect on the air flow, noise and energy use of the fan. Use the shortest, straightest duct routing possible for best performance, and avoid installing the FAN with smaller ducts than recommended. Insulation around the ducts can reduce energy loss and inhibit mold growth. Fans installed with existing ducts may not achieve their rated airflow.
- 6 in (15.24 cm) round is recommended for best performance.
- Ensure duct joints and exterior penetrations are sealed with caulk or other similar material to create an air-tight path, to minimize building heat loss and gain, and to reduce the potential for condensation.
- Place/wrap insulation around duct and/or FAN in order to minimize possible condensation buildup within the duct, building heat loss and gain.

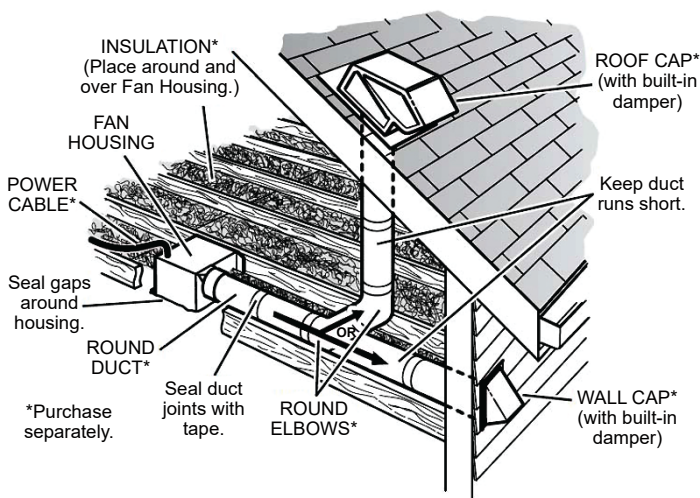

# Removing Your Old Fan

**1.) Disconnect the electrical power supply and lock out the service panel for the existing fan.**

2.) Remove the grille from the existing fan. Pull the grille down to expose its two springs. Squeeze each spring together and pull down again to release the springs from the motor plate slots.

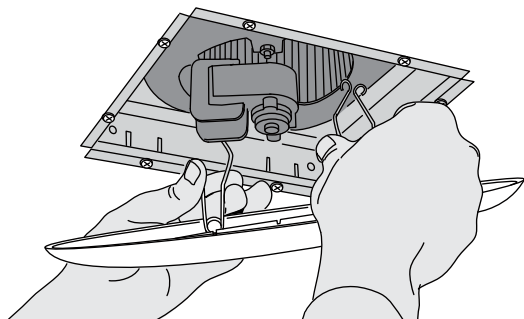

3.) Your existing fan may be attached in several ways. Look for attachment screws in the ceiling and remove. Your fan may also be attached on the attic side, which will require you to access it from the attic. Locate attic attachment screws and remove. Fan removal can be the most difficult step, please watch this video: [reventfans.com/how-to-remove-an-old-bath-fan](http://reventfans.com/how-to-remove-an-old-bath-fan)

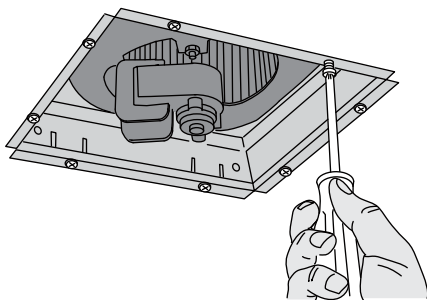

4.) Remove the old fan. This may require cutting and pulling. Wear gloves and eye protection.

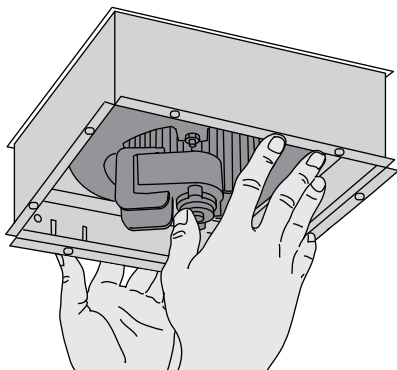

# SheetLock® Easy Roomside Installation

Watch the video: [reventfans.com](http://reventfans.com)

 **WARNING:** Disconnect all AC Power Breakers or Fuses before attempting to cut into your ceiling.

1.) Place the provided drywall cutout TEMPLATE on ceiling where you wish the FAN to be (DAMPER and electrical positions shown on TEMPLATE). We suggest using painter's masking tape to hold the template in place while cutting. If there is a pre-existing fan opening, use aligning windows to find it's edges. Either cut through the provided guide slots in the TEMPLATE, or mark your cut lines with a pencil and remove the TEMPLATE. Use a drywall jab saw to cut your fan opening in the ceiling.

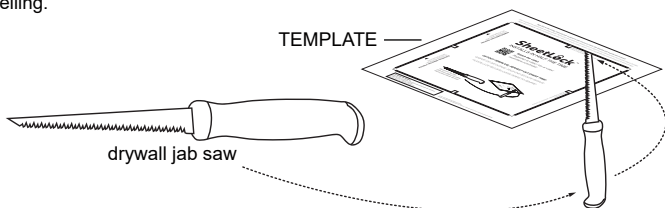

2.) Use a flathead screwdriver to raise the DAMPER away from the notch in the FAN body, then slide the DAMPER up half way until the notch in the side of the DAMPER aligns with the upper set of guides. Remove the DAMPER from the FAN.

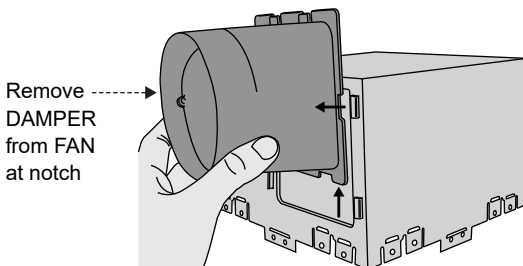
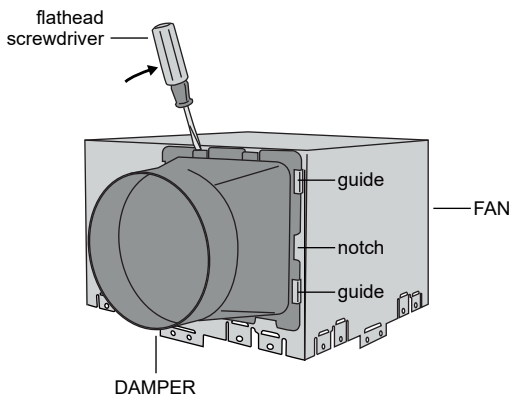

3.) Attach DAMPER to ducting. Tape DAMPER to ducting with duct tape. Set the connected DAMPER and ducting in the ceiling opening, then set the FAN in the ceiling opening as well.

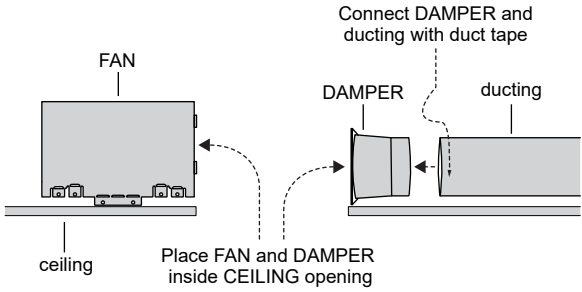

4.) Attach conduit with wiring to FAN.

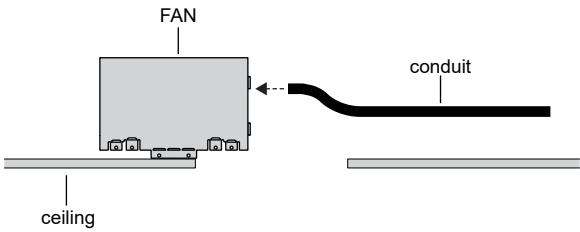

5.) Reattach DAMPER to FAN inside the ceiling, damper should click into place securely.

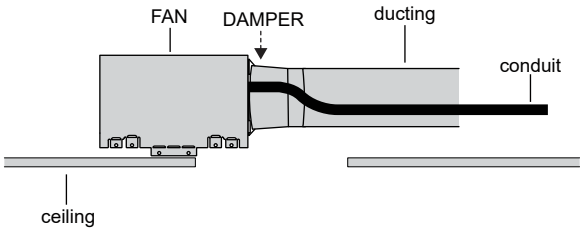

6.) Select a set of holding tabs, depending on the thickness of your drywall.

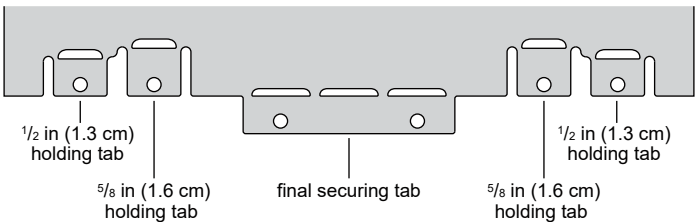



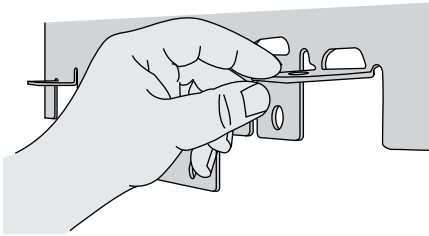

7.) Bend the holding tabs you selected outward.

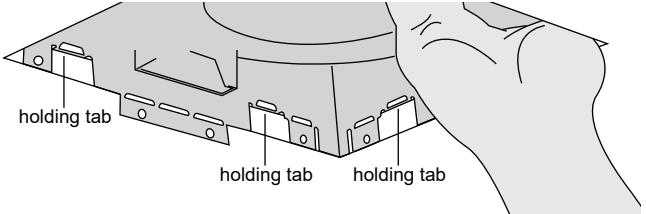

8.) Set FAN into place in the opening using holding tabs, now the tabs hold the fan in position in the ceiling opening.



-  **WARNING:** Disconnect the AC power before any work is done to any part of the circuit ReVent® is connected to. If you do not understand this warning, seek the services of a qualified licensed electrician.
-  **WARNING:** Copper to copper only. Do **not** use aluminum wire.
-  **WARNING:** Follow all local electrical and safety codes, and NEC (National Electrical Codes).
-  **CAUTION:** If your house wires do not match these colors, determine what each house wire represents before connecting. You may need to consult a qualified licensed electrician to determine this safely.

9.) Disconnect FAN motor from electrical enclosure. Remove the electrical cover set screw and slide open the electrical enclosure.

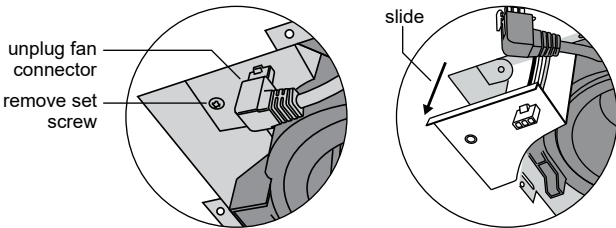

10.) Connect wiring using the provided WIRE NUTS. Match wire colors as shown:

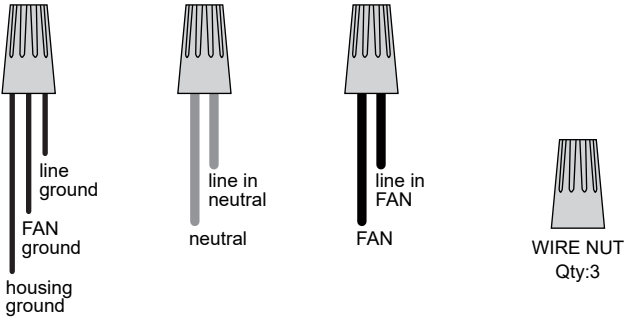

**SWITCH NOT INCLUDED, MUST BE PURCHASED SEPARATELY**

Always follow all safety instructions included with the switch you purchase. Do not exceed maximum electrical ratings.

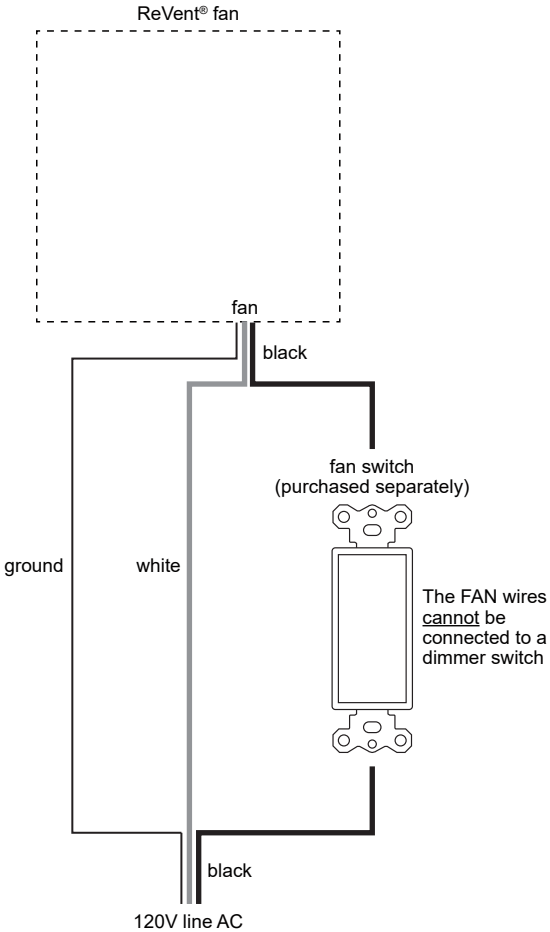

11.) Once connected, reattach the electrical enclosure.

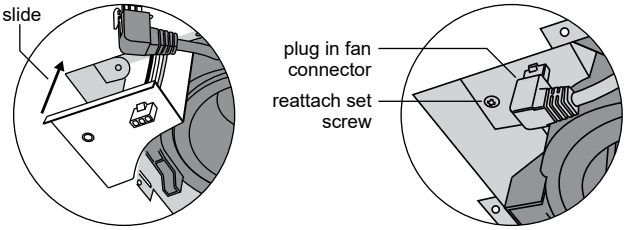

12.) Press and bend the final securing tabs flat against ceiling to lock the FAN in place.

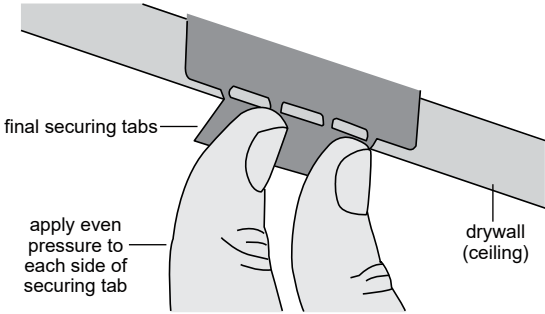

13.) Align TRIM RING notch to vent (DAMPER) position. Attach TRIM RING to FAN. TRIM RING attaches to FAN body and clicks into place when secure.

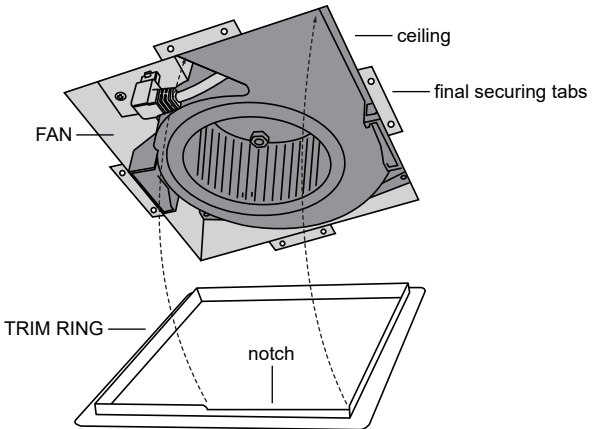

14.) Attach the SHIELD by squeezing the mounting springs together and inserting the springs into the spring guides in the FAN.

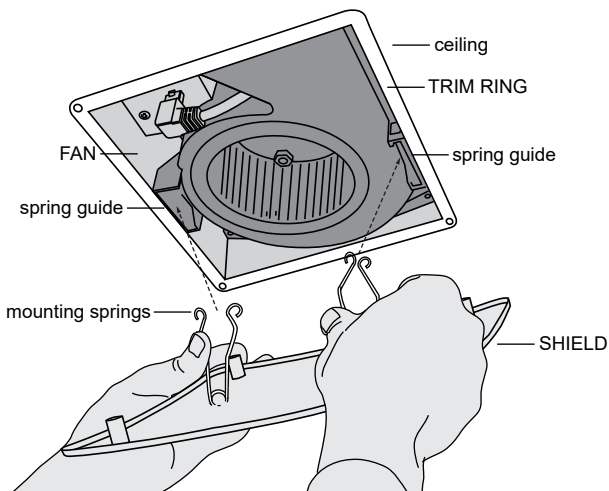

## Installation For New Construction Framing

 **NOTE:** Even with new construction, you can use the SheetLock® installation method; however, ReVent® can still be installed using a method home builders would be more familiar with, as outlined in this section.

 **WARNING:** Disconnect all AC Power Breakers or Fuses before attempting to cut into your ceiling.

1.) Select a set of holding tabs, depending on the thickness of your drywall.

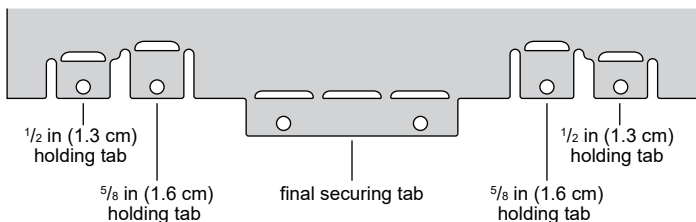

2.) Bend the holding tabs you selected outward.

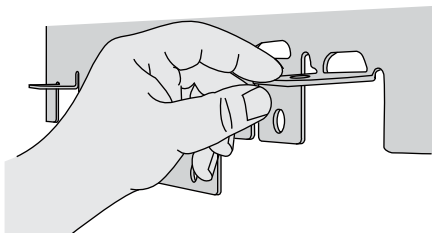

3.) Attach FAN to ceiling joists with BRACKETS using ROUNDHEAD WOOD SCREWS, then install the drywall for your ceiling.

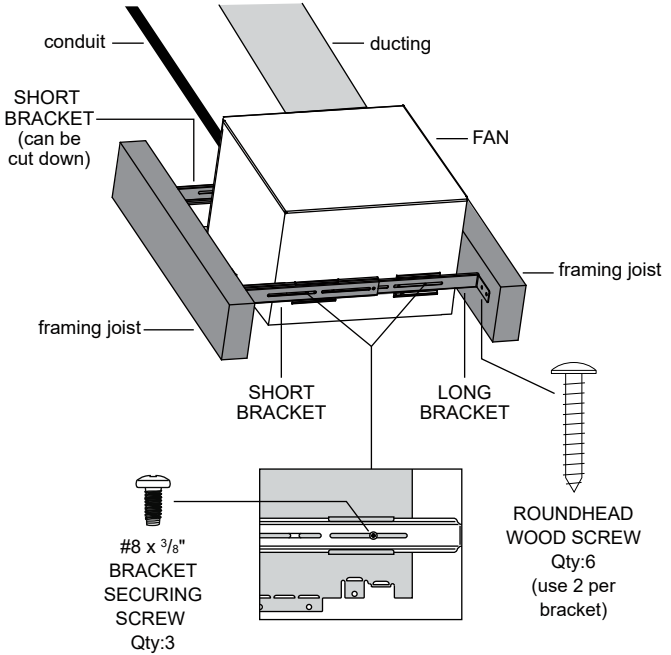



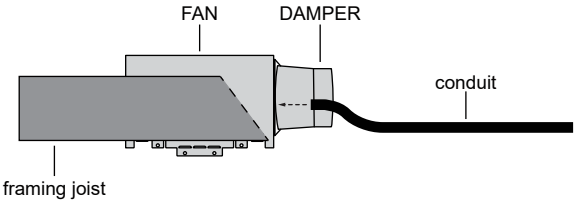

4.) Attach conduit with wiring to FAN.

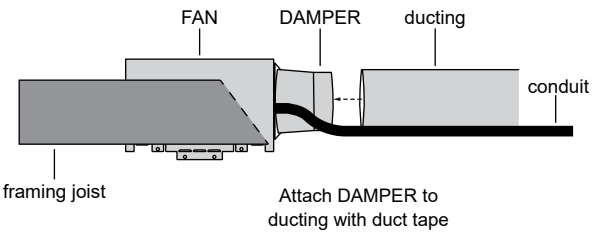

5.) Attach DAMPER to ducting.



-  **WARNING:** Disconnect the AC power before any work is done to any part of the circuit ReVent® is connected to. If you do not understand this warning, seek the services of a qualified licensed electrician.
-  **WARNING:** Copper to copper only. Do **not** use aluminum wire.
-  **WARNING:** Follow all local electrical and safety codes, and NEC (National Electrical Codes).
-  **CAUTION:** If your house wires do not match these colors, determine what each house wire represents before connecting. You may need to consult a qualified licensed electrician to determine this safely.

6.) Disconnect FAN motor from electrical enclosure. Remove the electrical cover set screw and slide open the electrical enclosure.

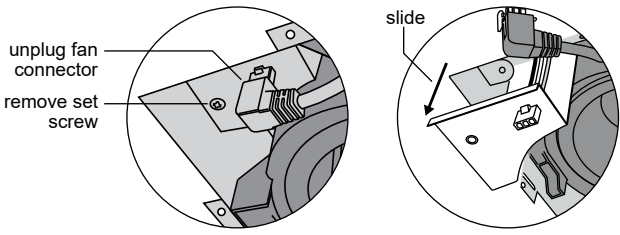

7.) Connect wiring using the provided WIRE NUTS. Match wire colors as shown:

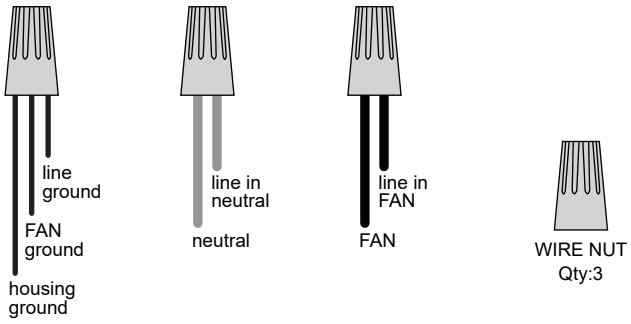

**SWITCH NOT INCLUDED, MUST BE PURCHASED SEPARATELY**

Always follow all safety instructions included with the switch you purchase. Do not exceed maximum electrical ratings.

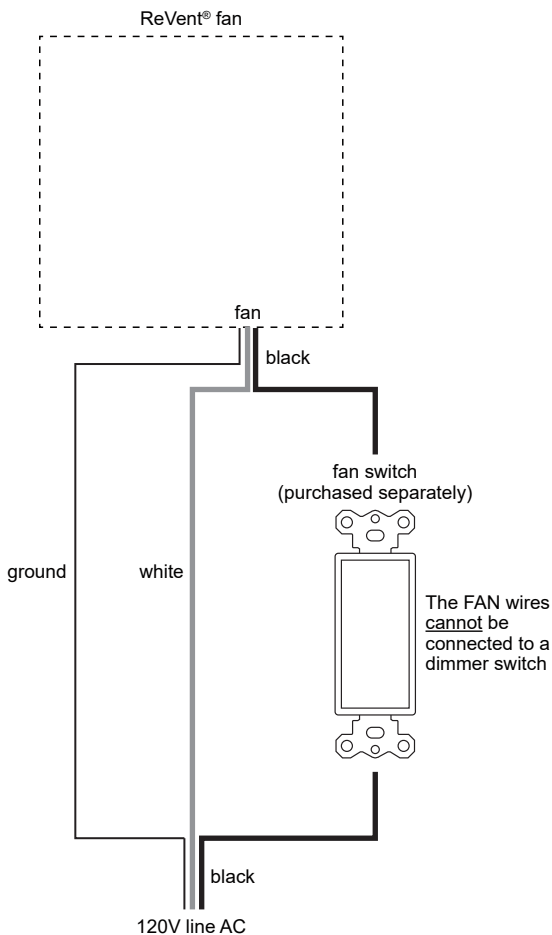

8.) Once connected, reattach the electrical enclosure.

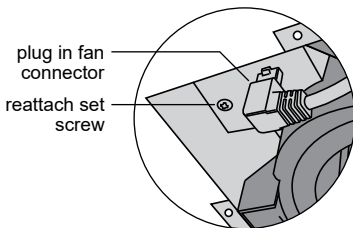
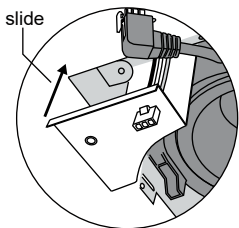

9.) When drywall is in place, press and bend the final securing tabs flat against ceiling to lock the FAN in place.

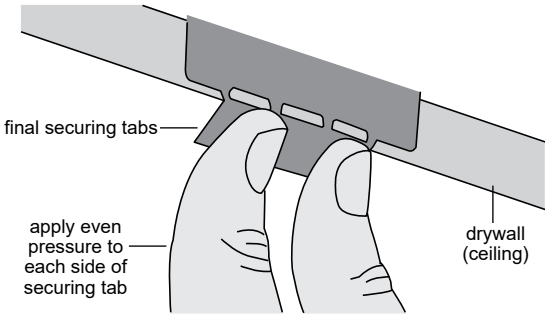

10.) Align TRIM RING notch to vent (DAMPER) position. Attach TRIM RING to FAN. TRIM RING attaches to FAN body and clicks into place when secure.

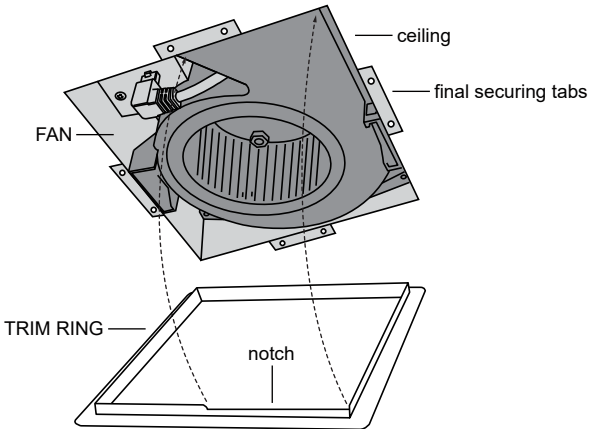

11.) Attach the SHIELD by squeezing the mounting springs together and inserting the springs into the spring guides in the FAN.

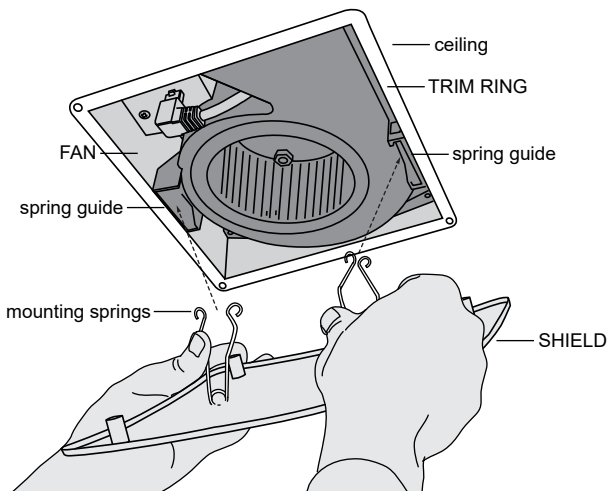

## Care and Cleaning

**⚠ WARNING:** To reduce the risk of electric shock, fire, or injury to persons, disconnect or turn off the breaker and lock the power supply at the panel to prevent the power from being turned on before servicing or cleaning the unit.

- 1.) Remove the SHIELD by squeezing the springs and pulling down.
- 2.) Remove dust and dirt from the FAN with a vacuum cleaner.
- 3.) Dampen cloth with dish detergent. Wipe the FAN and dry with a cloth.
- 4.) Replace the SHIELD.

# Frequently Asked Questions

Q: How do I clean my FAN?

A: It's important to clean the SHIELD cover from time to time. Dust particles can build up on the SHIELD. See PAGE 18 for care and cleaning instructions.

Q: What is CFM?

A: CFM is a measurement of air movement (cubic feet per minute). The higher the CFM, the more air movement.

Q: What is a sone?

A: Sone is the rating used to describe the sound level. The lower the sone the quieter the fan. A sone is not a decibel. Fans around 1 sone or less are considered quiet while fans around 2 sonas or more are considered loud.

Q: Can I install my bathroom ventilation FAN directly over a bathtub or shower?

A: Yes, but your FAN must be rated for over a shower/bath installation (all ReVent models are) and must be on a GFCI protected circuit. Consult a qualified licensed electrician about ground fault protected safety circuits.

Q: Do I have to vent my FAN to the outside?

A: Yes. All spot ventilation fans must be vented to the outside. Follow your local code and consult it for advice. See PAGE 6 for national venting installation suggestions and guidelines.

Q: Why do the windows and mirrors fog even when the FAN is running?

A: If windows and mirrors are very cold, condensation can still form on those surfaces. If the bathroom is sealed tightly, replacement air may not be entering the room fast enough to displace moist air. You need a gap under the bathroom entrance door to allow air to enter the bathroom. If your home uses 3 inch diameter ducting, upgrading the duct pipe to 4 inch diameter can greatly increase the airflow. The vent pipe length should be 10 feet or less with minimal bends (See PAGE 6). Ensure that the vent pipe is not blocked.

Q: My FAN is operating, but the air is moving slower than normal.

A: Check for obstructions in the ductwork. A common problem is debris blocking the roof cap or outside wall vent. Older homes may have 3 inch diameter ducting and changing the duct pipe to 4 inch diameter can greatly increase airflow.

Q: Why is there water dripping from my FAN?

A: Dripping water is typically condensation from a cold vent pipe. Insulating the ductwork and FAN housing can help solve condensation problems. Running the FAN longer will ensure moisture is completely removed from the duct. Another possibility is rain entering the vent pipe through the roof vent opening.

Q: I have installed my FAN and it is not working, what do I do?

A: Make sure the black and white plug-in connector on the FAN is clicked into place. Check all electrical connections like wire nuts and quick connects. Make sure the circuit breaker is turned ON after completing all the electrical work. If you have any concerns consult a licensed electrician.

Q: I still have additional questions.

A: Contact us at [info@reventfans.com](mailto:info@reventfans.com) or call our service department at (877) 543-8698. We are happy to assist you with any additional questions.

# 3-Year Limited Warranty

GTR Technologies Inc. (GTR) warrants to the original purchaser of its products that such products will be free from defects in materials and workmanship for a period of three years from the date of original purchase. There are no other warranties, express or implied, including but not limited to, implied warranties of merchantability or fitness for a particular purpose.

During this three-year period, GTR will, at its option, repair or replace, without charge, any product or part which is found to be defective under normal use and service. This warranty does not extend to lighting such as LED's, Fluorescent, Incandescent, tubes, starters or bulbs.

This warranty does not cover:

- (a) normal maintenance and service or
- (b) any maintenance or repair, faulty installation or installation contrary to recommended installation instructions.

The duration of any implied warranty is limited to the three-year period as specified for the express warranty. Some areas do not allow limitation on how long an implied warranty lasts, so the above limitation may not apply to you.

GTR's obligation to repair or replace, at GTR's option, shall be the purchaser's sole and exclusive remedy under this warranty. GTR shall not be liable for incidental, consequential, or special damages arising out of or in connection with product use or performance. Some areas do not allow the exclusion or limitation of incidental or consequential damages, so the above limitation may not apply to you.

This warranty gives you specific legal rights, and you may also have other rights, which vary from area to area.

This warranty supersedes all prior warranties.

This warranty is only valid inside the boundaries of the USA and Canada.

To qualify for warranty service, you must:

- (a) notify GTR via phone at 1-877-543-8698 (English) or 1-800-615-5439 (French) or via email at [info@reventfans.com](mailto:info@reventfans.com),
- (b) give the model number identification, and
- (c) describe the nature or any defect in the product or part.

At the time of requesting warranty service, you must provide evidence of the original purchase receipt.

GTR Technologies Inc.  
[www.reventfans.com](http://www.reventfans.com)

**Need Help?**  
**Watch the installation video at:**  
**[reventfans.com](http://reventfans.com)**

**For more videos go to our YouTube channel**  
**[youtube.com/@reventfans](https://www.youtube.com/@reventfans)**

**Questions? Call**  
**1-877-543-8698 (English) or**  
**1-800-615-5439 (French)**  
**[info@reventfans.com](mailto:info@reventfans.com)**

ReVent® is a product of GTR Technologies Inc. All rights reserved.  
USA and International Patents and Patents Pending. See Patents at  
[www.ReVentfans.com](http://www.ReVentfans.com) PART# RVP-161-WH-03 060624



**Français**

# ReVent<sup>MD</sup>

Modèles n<sup>os</sup>

**RVS130, RVS150**

## Guide d'installation

Veillez lire ces instructions et les conserver.

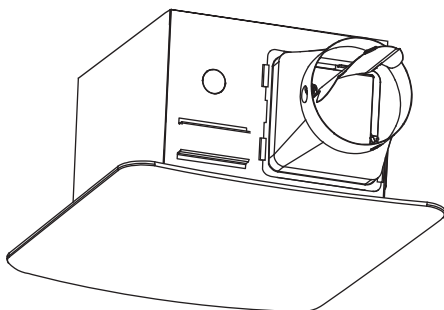

**Avez-vous besoin d'aide?**

Regardez la vidéo d'installation à :  
**reventfans.com**

Pour plus de vidéos, rendez-vous  
sur notre chaîne  
**youtube.com/@reventfans**

Avez-vous des questions?  
Téléphonez au 1 800 615-5439 (français)  
ou au 1 877 543-8698 (anglais).

# Veillez lire ces instructions et les conserver.

## Table des matières

page 1 .....	Table des matières
page 2 .....	Fiche technique
page 3 .....	Contenu de la boîte
page 4 .....	Consignes de sécurité
page 5 .....	Planification de l'installation
page 6 .....	Branchement du conduit
page 7 .....	Retrait du ventilateur existant
page 8-13 .....	Installation facile à même la pièce SheetLock <sup>MD</sup>
page 14-18 .....	Installation sur la charpente d'une nouvelle construction
page 19 .....	Entretien et nettoyage
page 20 .....	Foire aux questions
page 21 .....	Garantie limitée de 3 ans

# Fiche technique

## RVS130

### performances avec conduits de 6 po

Pression statique (po d'eau)	Débit d'air (pi <sup>3</sup> /min)	Niveau de bruit (sone)	Consommation d'énergie (watts)	Format du conduit
0,1	130	0,9	32,2	6 po
0,25	91		30,8	6 po

Tension	120 V
Fréquence	60 Hz
Poids du ventilateur	8,6 lb (3,9 kg)
Dimensions de le déflecteur	13 <sup>3</sup> / <sub>8</sub> x 13 <sup>3</sup> / <sub>8</sub> po (34 x 34 cm)
Longueur du boîtier*	10 <sup>1</sup> / <sub>2</sub> po (26,7 cm)
Largeur du boîtier*	10 <sup>1</sup> / <sub>2</sub> po (26,7 cm)
Profondeur du boîtier*	6 <sup>3</sup> / <sub>4</sub> po (17,1 cm)

\* Une modification de l'ouverture existante pourrait être nécessaire. Certains outils à main sont requis. Des outils électriques pourraient également être requis.

## RVS150

### performances avec conduits de 6 po

Pression statique (po d'eau)	Débit d'air (pi <sup>3</sup> /min)	Niveau de bruit (sone)	Consommation d'énergie (watts)	Format du conduit
0,1	150	1,3	37,5	6 po
0,25	116		36,7	6 po

Tension	120 V
Fréquence	60 Hz
Poids du ventilateur	8,6 lb (3,9 kg)
Dimensions de le déflecteur	13 <sup>3</sup> / <sub>8</sub> x 13 <sup>3</sup> / <sub>8</sub> po (34 x 34 cm)
Longueur du boîtier*	10 <sup>1</sup> / <sub>2</sub> po (26,7 cm)
Largeur du boîtier*	10 <sup>1</sup> / <sub>2</sub> po (26,7 cm)
Profondeur du boîtier*	6 <sup>3</sup> / <sub>4</sub> po (17,1 cm)

\* Une modification de l'ouverture existante pourrait être nécessaire. Certains outils à main sont requis. Des outils électriques pourraient également être requis.

# Contenu de la boîte

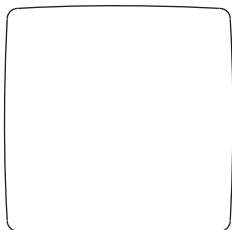

DÉFLECTEUR  
Qté : 1

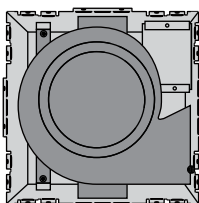

VENTILATEUR  
Qté : 1

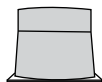

6 PO REGISTRE  
Qté : 1

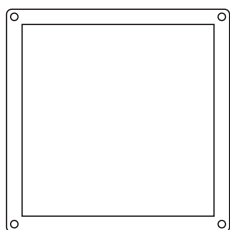

GARNITURE  
DÉCORATIVE  
Qté : 1

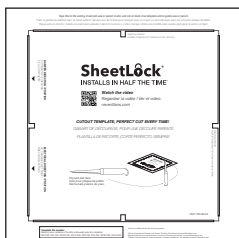

GABARIT  
Qté : 1



MANUEL  
Qté : 1



CAPUCHON DE  
CONNEXION  
Qté : 3

## POUR UNE NOUVELLE CONSTRUCTION SEULEMENT



VIS À BOIS À  
TÊTE RONDE  
Qté : 6



VIS DE FIXATION DE  
SUPPORT  $\frac{3}{8}$  PO N° 8  
Qté : 3



SUPPORT LONG  
Qté : 1



SUPPORT COURT  
Qté : 2

# Consignes de sécurité

1) AVERTISSEMENT : AFIN DE RÉDUIRE LES RISQUES D'INCENDIE, DE DÉCHARGE ÉLECTRIQUE OU DE BLESSURES, VEUILLEZ RESPECTER CES CONSIGNES :

- a) Les travaux d'installation et de câblage électrique doivent être réalisés par une personne qualifiée selon tous les codes et les normes applicables, y compris pour la résistance au feu.
  - b) Il doit y avoir un apport d'air suffisant pour une combustion et une évacuation des gaz appropriés par le conduit (la cheminée) provenant de l'équipement à combustible afin d'éviter une contre-explosion. Respectez les directives et les consignes de sécurité de tout équipement de chauffage telles que celles émises par la NFPA (National Fire Protection Association), l'ASHRAE (American Society for Heating, Refrigeration and Air Conditioning Engineers) et les autorités locales.
  - c) Au moment de découper ou de percer un mur ou un plafond, évitez d'endommager le câblage électrique et les autres composants dissimulés.
  - d) Les ventilateurs canalisés utilisés pour évacuer les contaminants doivent toujours être évacués vers l'extérieur.
  - e) Si ce dispositif est installé au-dessus d'une baignoire ou d'une douche, il doit être identifié adéquatement et relié à un DDFT (disjoncteur différentiel de fuite à la terre) sur un circuit de dérivation.
- 2) Utilisez ce dispositif uniquement aux fins prévues par le fabricant. Pour toute question, communiquez avec le fabricant.
  - 3) Avant d'entretenir ou de nettoyer ce dispositif, coupez le courant au panneau d'alimentation et verrouillez le dispositif de débranchement pour éviter que le courant soit remis accidentellement. Si le dispositif de débranchement ne peut pas être verrouillé, apposez bien en vue un avertissement à cet effet au panneau d'alimentation.
  - 4) Ce ventilateur d'aération est approuvé pour un usage au-dessus d'une baignoire ou d'une douche lorsqu'il est relié à un circuit à DDFT. N'utilisez aucun ventilateur non approuvé pour une telle utilisation au-dessus d'une baignoire ou d'une douche.
  - 5) Installez les conduits en ligne droite avec un minimum de coudes.
  - 6) Utilisez une alimentation électrique de 120 V et de 60 Hz avec une mise à la terre adéquate. Respectez tous les codes locaux de sécurité et d'électricité.
  - 7) N'utilisez pas ce ventilateur avec un dispositif de commande à semi-conducteur comme un gradateur. Les commandes à semi-conducteur peuvent causer de la distorsion harmonique pouvant entraîner un bourdonnement du moteur, en plus d'augmenter les risques d'incendie ou de décharge électrique.
  - 8) Afin de réduire les risques d'incendie ou de décharge électrique, n'obstruez pas le déflecteur d'admission d'air.
  - 9) Montez ce dispositif de sorte que sa pièce mobile la plus basse se trouve à un minimum de 8,2 pi (2,5 m) du niveau du sol.
  - 10) **Ne placez** jamais un interrupteur à un endroit où on pourrait l'atteindre à partir de la baignoire ou de la douche.
  - 11) Type IC permettant un contact direct avec un isolant thermique thermique ne dépassant pas R-50.
  - 12) Usage non destiné à une zone de cuisson (voir la PAGE 5 pour les détails).
  - 13) Ce dispositif doit être relié adéquatement au conducteur de mise à la terre du circuit d'alimentation.

Respectez les directives et les consignes de sécurité de tout équipement de chauffage telles que celles émises par la NFPA (National Fire Protection Association), l'ASHRAE (American Society for Heating, Refrigeration and Air Conditioning Engineers) et les autorités locales.



**AVERTISSEMENT** : Ne convient pas à une utilisation en tant que hotte de cuisine.



**ATTENTION** : Pour ventilation générale seulement. Ne pas utiliser pour évacuer des matières ou des vapeurs dangereuses ou explosives.



**ATTENTION** : Ne pas installer à un endroit où la température peut excéder 104 °F (40 °C).



**IMPORTANT** : Faites attention de ne pas endommager le câblage existant au moment de découper ou de percer les murs ou les plafonds.



**REMARQUE** : Assurez-vous de ne pas réduire le format des conduits par rapport à la sortie d'évacuation. Le fait de réduire le format des conduits risque d'augmenter le niveau de bruit du ventilateur.

**!** **IMPORTANT** : Il pourrait être approprié de consulter un électricien qualifié à propos du câblage du ventilateur d'aération.

**!** **AVERTISSEMENT** : Afin de réduire les risques de décharge électrique, débranchez l'alimentation électrique avant de faire l'entretien.

**!** **ATTENTION** : Cet article doit être mis à la terre adéquatement.

Allez à [reventfans.com](http://reventfans.com) pour obtenir une copie de ce guide.

## Planification de l'installation

Pour installer le ventilateur d'aération dans une nouvelle construction, installez le boîtier du VENTILATEUR et les conduits durant la phase brute de construction. Le DÉFLECTEUR doit être installée une fois que le plafond fini est en place.

Pour installer le ventilateur d'aération dans un bâtiment existant, utilisez le GABARIT de découpage fourni pour le plafond. Le rebord de le DÉFLECTEUR doit chevaucher le plafond fini.

Usage non destiné à une zone de cuisson – Voir le schéma ci-dessous.

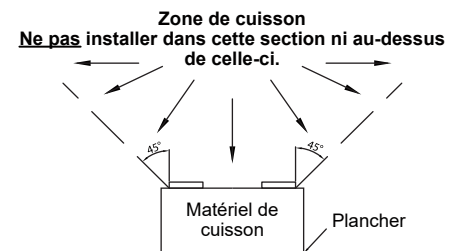

N'installez pas le ventilateur d'aération à un endroit qui nécessitera des conduits comme le montrent les illustrations ci-dessous.

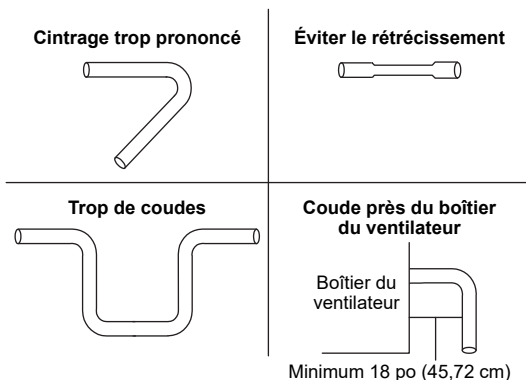

**!** Remarque : Pour installer le ventilateur d'aération dans un bâtiment existant, vous aurez peut-être besoin d'espace au-dessus et au-dessous du lieu d'installation.

Plusieurs configurations d'installation sont possibles pour ce ventilateur d'aération. Ces configurations ne sont pas toutes illustrées. Si la configuration requise diffère de celles qui sont illustrées, consultez un entrepreneur qualifié pour déterminer le type d'installation qui convient le mieux à votre projet. Si vous remplacez un ventilateur existant, assurez-vous que le nouveau VENTILATEUR couvrira adéquatement l'ouverture existante.

## Branchement du conduit

- Installez un conduit circulaire sur l'échappement et fixez-le avec du ruban à conduits ou un collier.
- Installez le conduit à l'échappement avec une pente de 1 ou 2 degrés vers l'extérieur comme le montre l'illustration.
- Le conduit de ce VENTILATEUR menant à l'extérieur du bâtiment a un impact considérable sur le débit d'air, le niveau de bruit et la consommation d'énergie du ventilateur. Suivez le tracé le plus court et le plus droit possible pour le conduit afin de maximiser les performances et évitez d'utiliser un conduit plus petit que recommandé. Une isolation autour du conduit peut réduire les pertes d'énergie et la croissance des moisissures. Un ventilateur installé avec un conduit existant pourrait ne pas atteindre son débit d'air nominal.
- Un diamètre de 6 po (15,24 cm) est recommandé pour des performances optimales.
- Veillez à ce que les joints du conduit et les ouvertures donnant sur l'extérieur soient scellés avec du mastic ou un autre matériau semblable afin de créer une voie étanche, de minimiser la perte ou le gain de chaleur dans le bâtiment et de réduire le potentiel de condensation.
- Isolez le conduit ou le VENTILATEUR afin de minimiser l'accumulation de condensation à l'intérieur du conduit, ainsi que la perte ou le gain de chaleur dans le bâtiment.

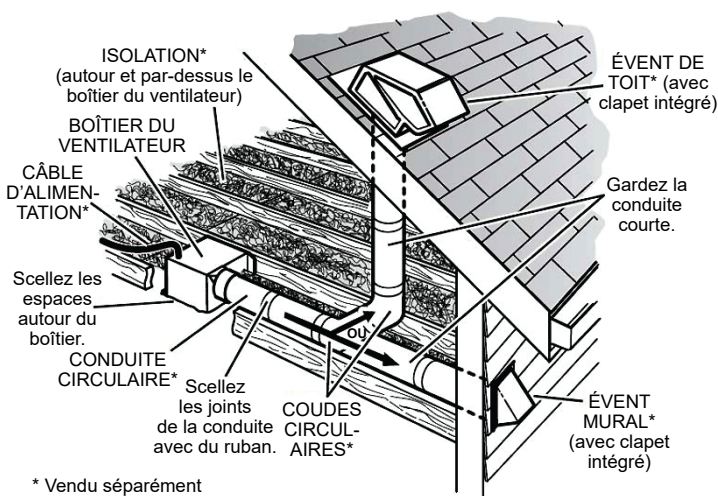

# Retrait du ventilateur existant

**1) Coupez le courant et verrouillez le panneau de service du ventilateur existant.**

2) Enlevez la grille du ventilateur existant. Abaissez la grille pour exposer ses deux ressorts. Comprimez les deux ressorts et abaissez-les pour les dégager de leur logement.

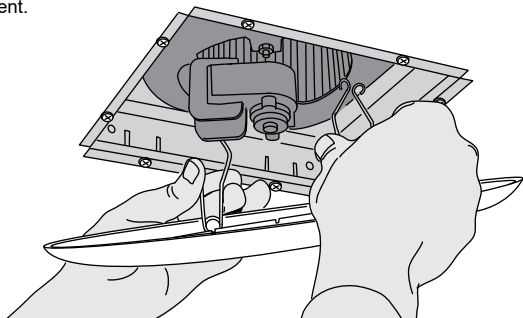

3) Le ventilateur existant peut être fixé de diverses façons. Repérez les vis de fixation dans le plafond et enlevez-les. Le ventilateur pourrait aussi être fixé à partir du grenier, ce qui exige que vous accédiez au grenier. Repérez les vis de fixation dans le grenier et enlevez-les. La suppression du ventilateur peut être l'étape la plus difficile, veuillez regarder cette vidéo : [reventfans.com/how-to-remove-an-old-bath-fan](http://reventfans.com/how-to-remove-an-old-bath-fan)

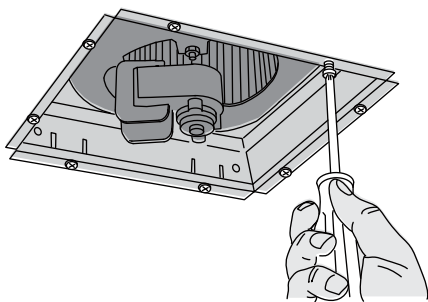

4) Enlevez l'ancien ventilateur. Pour ce faire, vous devrez peut-être procéder à du découpage ou tirer dessus. Portez des gants et des lunettes de sécurité.

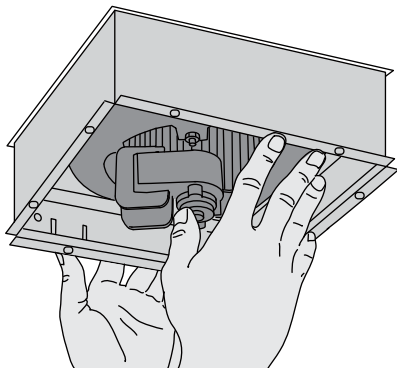

# Installation facile à même la pièce SheetLock<sup>MC</sup>

Regardez la vidéo : [reventfans.com](http://reventfans.com)

**⚠ AVERTISSEMENT :** Débranchez tout disjoncteur ou fusible de l'alimentation CA avant d'entreprendre le découpage du plafond.

1) Placez le GABARIT de découpage de la plaque de plâtre fourni sur le plafond à l'emplacement choisi pour le VENTILATEUR (la position du REGISTRE et du câblage électrique figure sur le GABARIT). Nous vous suggérons d'utiliser du ruban de peintre pour tenir le gabarit en place pendant le découpage. Si une ouverture est déjà découpée pour le ventilateur, servez-vous des entailles d'alignement pour en repérer les rebords. Découpez dans les fentes de guidage du GABARIT ou marquez les lignes à découper avec un crayon et enlevez le GABARIT. Servez-vous d'une scie pour plaque de plâtre pour découper l'ouverture du ventilateur dans le plafond.

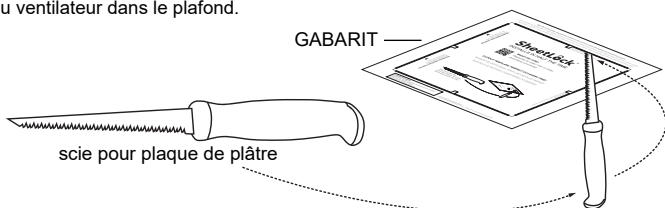

2) Servez-vous d'un tournevis à lame plate pour écarter le REGISTRE de l'encoche pratiquée dans le boîtier du VENTILATEUR, puis faites glisser le REGISTRE vers le haut jusqu'à ce que l'encoche pratiquée sur le côté du REGISTRE soit alignée avec les guides supérieurs. Enlevez le REGISTRE du VENTILATEUR.

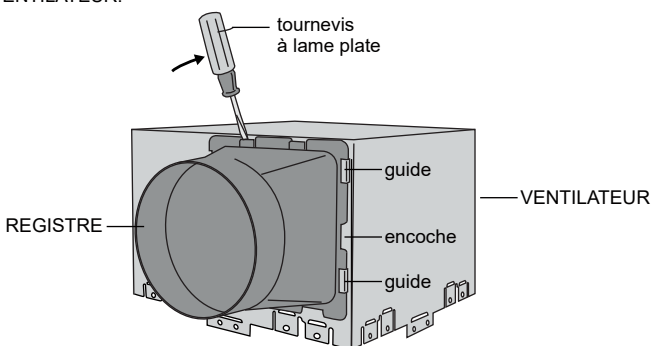

Retirer le REGISTRE du VENTILATEUR à l'encoche.

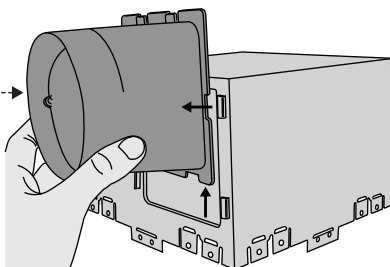

3) Fixez le REGISTRE au conduit avec du ruban à conduits. Placez le REGISTRE fixé au conduit dans l'ouverture au plafond, puis placez le VENTILATEUR dans l'ouverture au plafond.

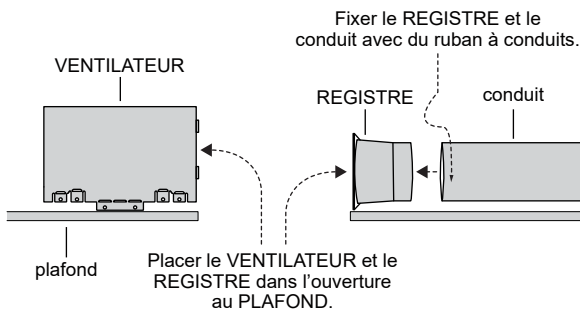

4) Fixez le conduit avec le câblage au VENTILATEUR.

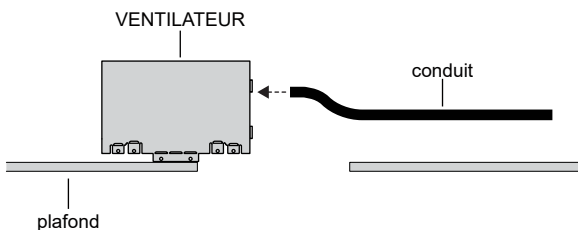

5) Remettez le REGISTRE sur le VENTILATEUR dans le plafond. Le registre doit bien s'enclencher.

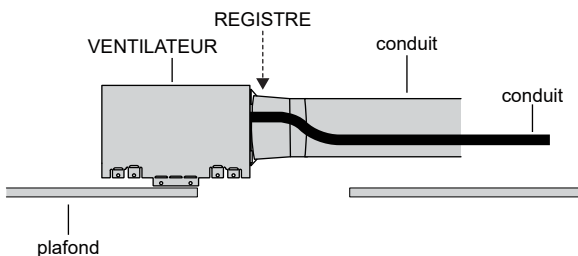

6) Sélectionnez un ensemble de languettes de retenue correspondant au format de la plaque de plâtre.

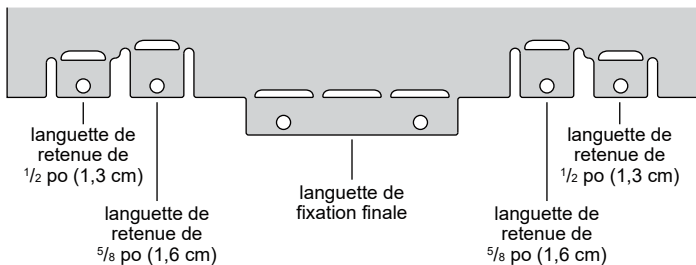

7) Pliez les languettes de retenue sélectionnées vers l'extérieur.

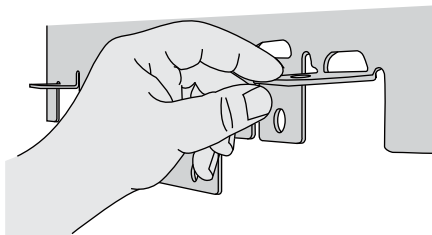

8) Placez le VENTILATEUR dans l'ouverture en utilisant les languettes de retenue, de sorte que les languettes retiennent le ventilateur dans l'ouverture au plafond.

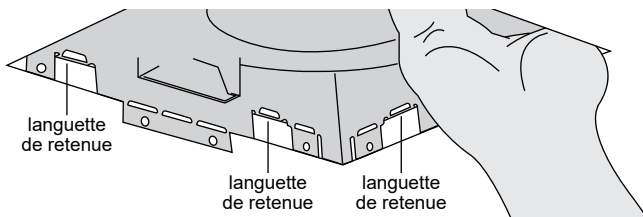

**AVERTISSEMENT** : Débranchez l'alimentation électrique CA avant d'entreprendre toute procédure au circuit sur lequel le ventilateur ReVent<sup>MD</sup> est relié. Si vous ne comprenez pas bien cet avertissement, consultez un électricien qualifié.

**AVERTISSEMENT** : Effectuez des branchements cuivre sur cuivre seulement. N'utilisez pas de fil en aluminium.

**AVERTISSEMENT** : Respectez tous les codes locaux d'électricité et de sécurité, ainsi que le code national de l'électricité.

**ATTENTION** : Si les fils du bâtiment n'ont pas les mêmes couleurs que ceux du ventilateur, identifiez chacun d'eux avant d'effectuer les branchements. Vous pourriez devoir faire appel à un électricien qualifié pour le faire de façon sécuritaire.

9) Débranchez le moteur du VENTILATEUR du compartiment de câblage. Enlevez la vis de serrage du couvercle de branchement électrique et faites glisser le compartiment de câblage pour l'ouvrir.

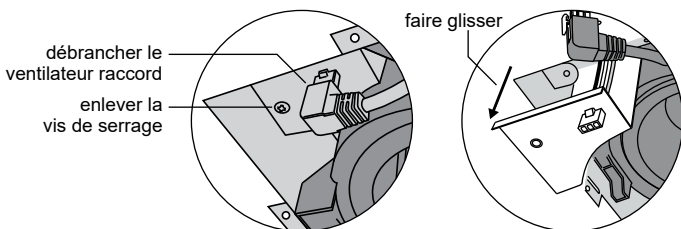

10) Branchez les fils en utilisant les CAPUCHONS DE CONNEXION fournis. Associez la couleur des fils comme le montre l'illustration :

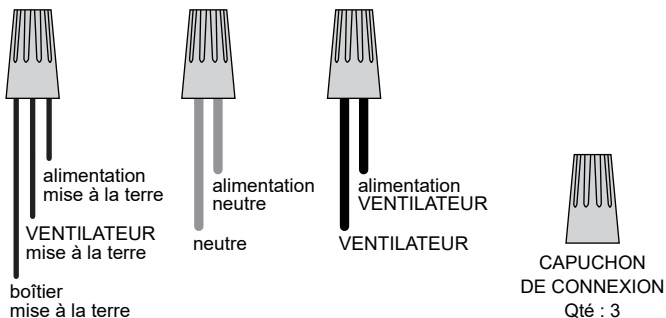

### INTERRUPTEURS NON COMPRIS (VENDUS SÉPARÉMENT)

Respectez toujours les consignes de sécurité fournies avec l'interrupteur que vous achetez. Ne dépassez pas la capacité électrique nominale.

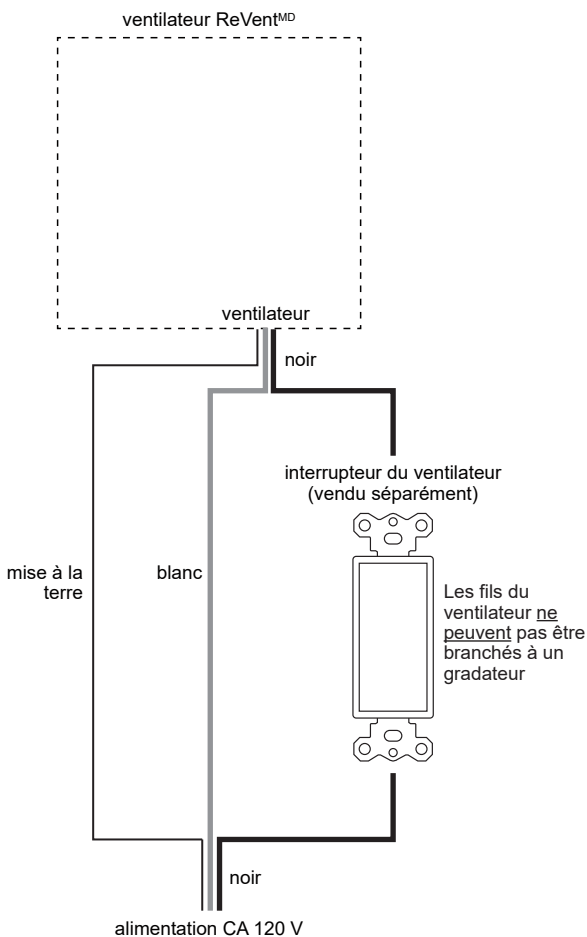

11) Une fois les branchements effectués, remettez le compartiment de câblage.

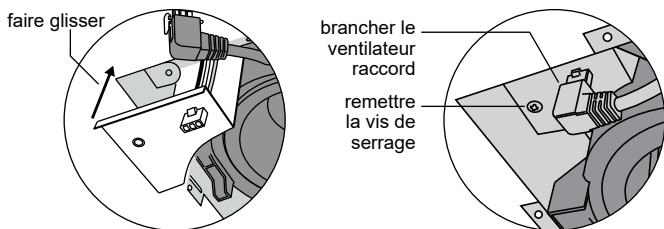

12) Appuyez les languettes de fixation finale au plafond pour assujettir le VENTILATEUR.

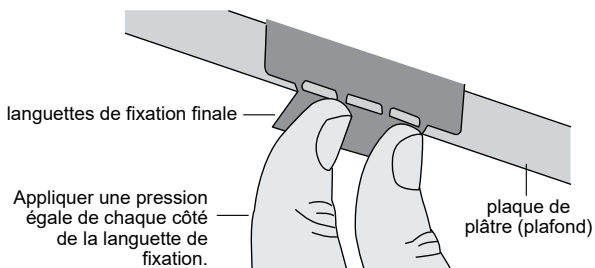

13) Alignez l'encoche de la GARNITURE DÉCORATIVE à la position d'évent (REGISTRE). Fixez la GARNITURE DÉCORATIVE au VENTILATEUR. La GARNITURE DÉCORATIVE se fixe au boîtier du VENTILATEUR en émettant un clic en fois en place.

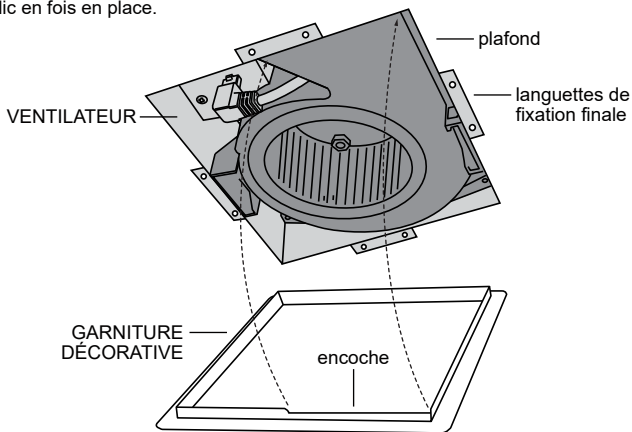

14) Reliez le fil de le DÉFLECTEUR au VENTILATEUR. Fixez le DÉFLECTEUR en pressant les ressorts de montage et en les insérant dans les guides pratiqués dans le VENTILATEUR.

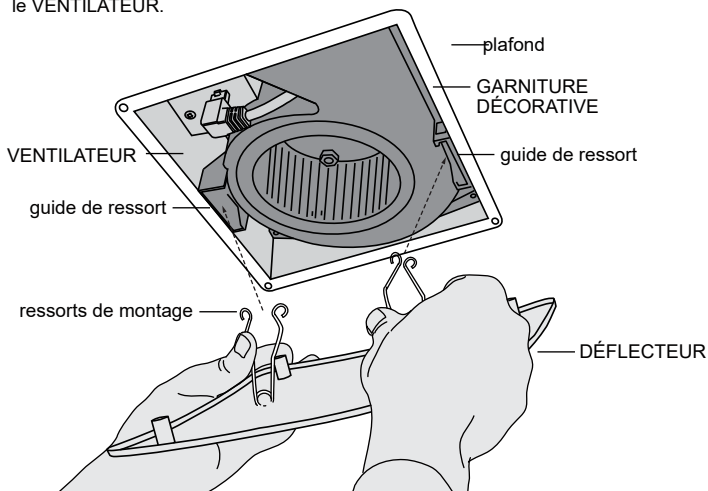

# Installation sur la charpente d'une nouvelle construction



**REMARQUE** : Même dans le cas d'une nouvelle construction, vous pouvez utiliser la méthode d'installation SheetLock<sup>MD</sup>. Le ventilateur ReVent<sup>MD</sup> peut néanmoins être installé en utilisant une méthode plus connue des constructeurs de résidences, comme le montre cette section.



**AVERTISSEMENT** : Débranchez tout disjoncteur ou fusible de l'alimentation CA avant d'entreprendre le découpage du plafond.

1) Sélectionnez un ensemble de languettes de retenue en fonction de l'épaisseur de la plaque de plâtre.

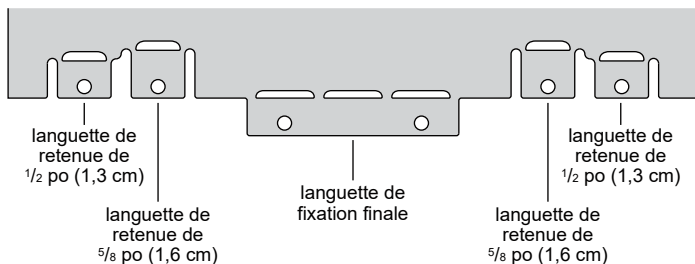

2) Pliez les languettes de retenue sélectionnées vers l'extérieur.

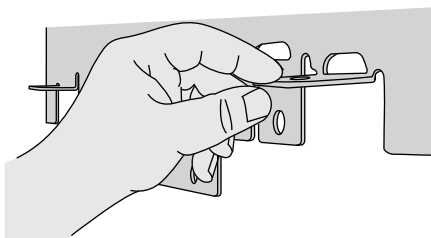

3) Fixez le VENTILATEUR aux solives du plafond avec les SUPPORTS en utilisant les VIS À BOIS À TÊTE RONDE, puis installez la plaque de plâtre au plafond.

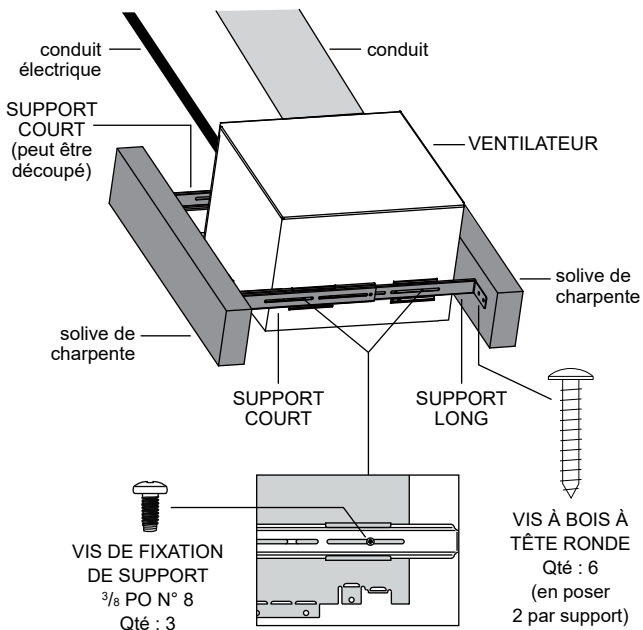

4) Fixez le conduit avec le câblage au VENTILATEUR.

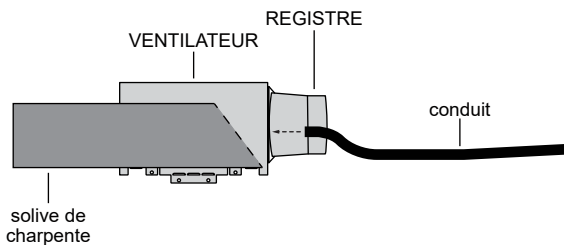

5) Fixez le REGISTRE au conduit.

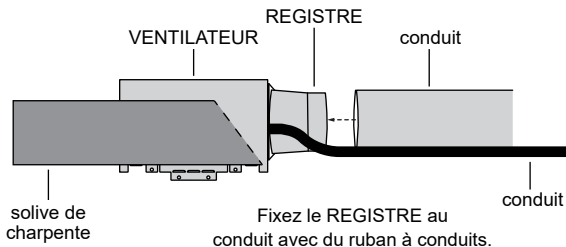

**AVERTISSEMENT** : Débranchez l'alimentation électrique CA avant d'entreprendre toute procédure au circuit sur lequel le ventilateur ReVent<sup>MD</sup> est relié. Si vous ne comprenez pas bien cet avertissement, consultez un électricien qualifié.

**AVERTISSEMENT** : Effectuez des branchements cuivre sur cuivre seulement. N'utilisez pas de fil en aluminium.

**AVERTISSEMENT** : Respectez tous les codes locaux d'électricité et de sécurité, ainsi que le code national de l'électricité.

**ATTENTION** : Si les fils du bâtiment n'ont pas les mêmes couleurs que ceux du ventilateur, identifiez chacun d'eux avant d'effectuer les branchements. Vous pourriez devoir faire appel à un électricien qualifié pour le faire de façon sécuritaire.

6) Débranchez le moteur du VENTILATEUR du compartiment de câblage. Enlevez la vis de serrage du couvercle de branchement électrique et faites glisser le compartiment de câblage pour l'ouvrir.

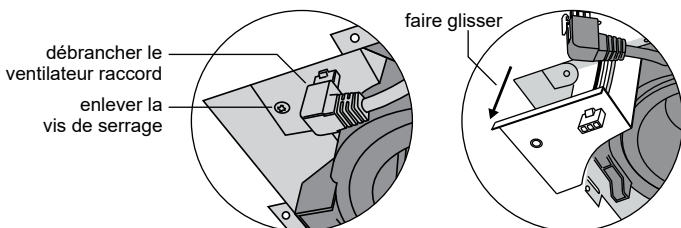

7) Branchez les fils en utilisant les CAPUCHONS DE CONNEXION fournis.

Associez la couleur des fils comme le montre l'illustration :

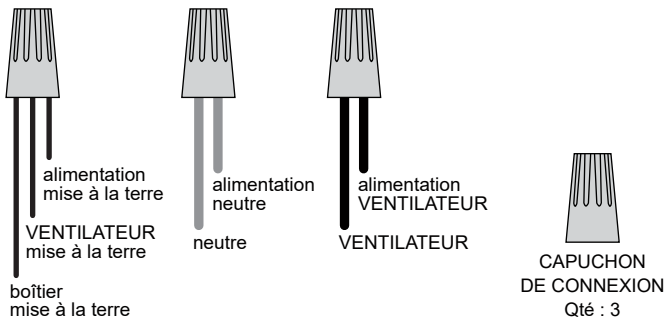

## INTERRUPTEURS NON COMPRIS (VENDUS SÉPARÉMENT)

Respectez toujours les consignes de sécurité fournies avec l'interrupteur que vous achetez. Ne dépassez pas la capacité électrique nominale.

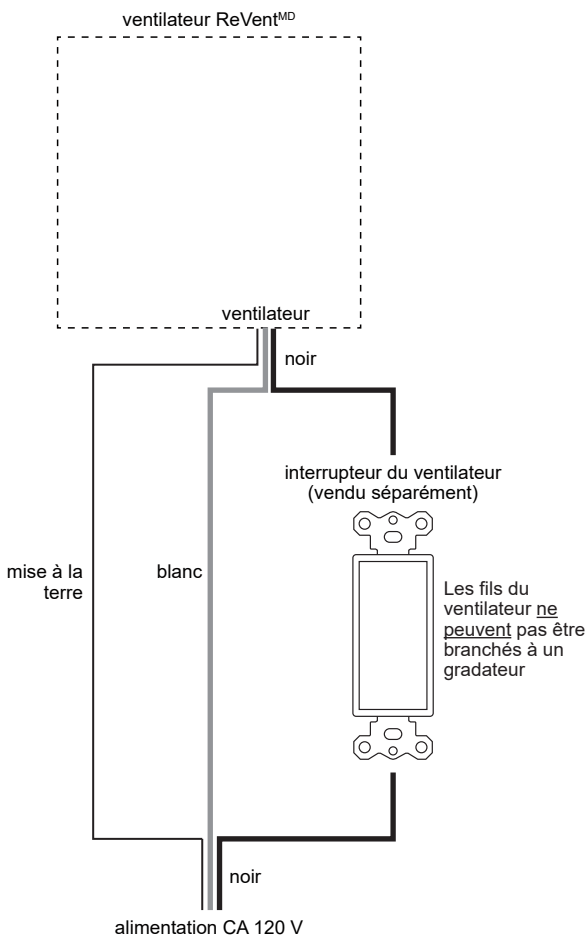

8) Une fois les branchements effectués, remettez le compartiment de câblage.

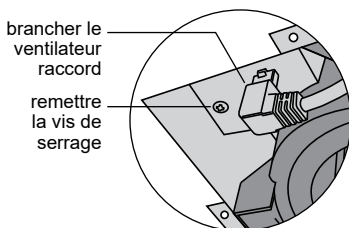
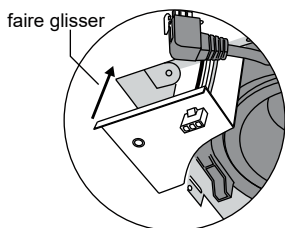

9) Appuyez les languettes de fixation finale au plafond pour assujettir le VENTILATEUR.

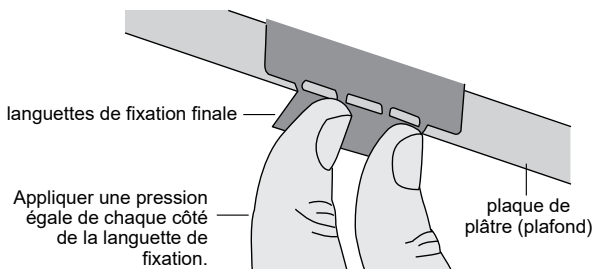

10) Alignez l'encoche de la GARNITURE DÉCORATIVE à la position d'évent (REGISTRE). Fixez la GARNITURE DÉCORATIVE au VENTILATEUR. La GARNITURE DÉCORATIVE se fixe au boîtier du VENTILATEUR en émettant un clic en fois en place.

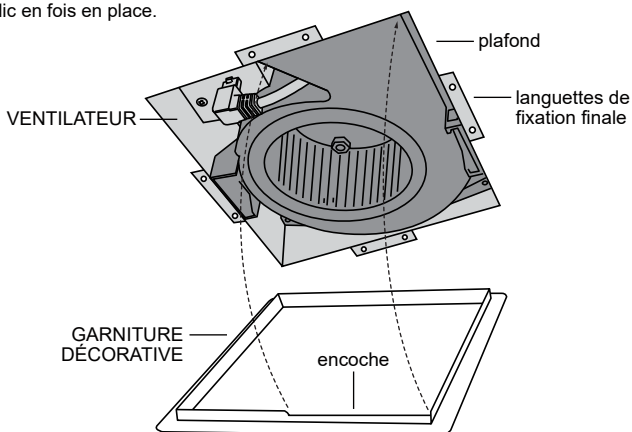

11) Fixez le DÉFLECTEUR en pressant les ressorts de montage et en les insérant dans les guides pratiqués dans le VENTILATEUR.

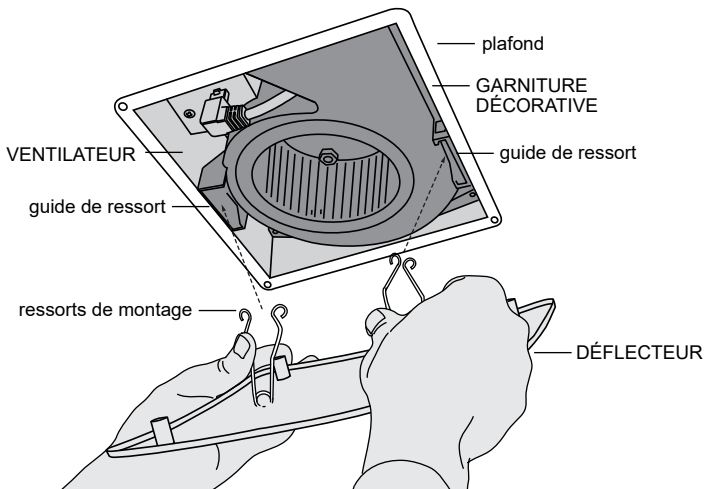

# Entretien et nettoyage



**AVERTISSEMENT** : Afin de réduire les risques de décharge électrique, d'incendie ou de blessures, avant d'entreprendre un entretien ou un nettoyage du dispositif, coupez le courant et verrouillez le panneau d'alimentation pour éviter une mise en fonction accidentelle.

- 1) Enlevez le DÉFLECTEUR en pressant les ressorts et en tirant sur le déflecteur.
- 2) Utilisez un aspirateur pour enlever la saleté et la poussière du VENTILATEUR.
- 3) À l'aide d'un chiffon imbibé d'une solution d'eau et de savon à vaisselle, frottez le VENTILATEUR, puis essuyez-le avec une serviette.
- 4) Remplacez le DÉFLECTEUR.

# Foire aux questions

Q : Comment peut-on nettoyer le VENTILATEUR?

R : Il est important de nettoyer le DÉFLECTEUR à l'occasion. Des particules de poussière peuvent s'accumuler sur le DÉFLECTEUR. Consultez la PAGE 19 pour l'entretien et le nettoyage.

Q : Que signifie « pi<sup>3</sup>/min »?

R : Le nombre de pieds cubes à la minute (pi<sup>3</sup>/min) constitue une mesure du mouvement de l'air. Plus ce nombre est élevé, plus il y a de mouvement d'air.

Q : Qu'est-ce qu'un sone?

R : Le sone sert à définir le niveau sonore. Plus le nombre de sone est bas, plus le ventilateur est silencieux. Le sone est différent du décibel. Les ventilateurs de 1 sone ou moins sont considérés comme silencieux, alors que les ventilateurs de 2 sonas ou plus sont considérés comme bruyants.

Q : Puis-je installer un VENTILATEUR de salle de bains directement au-dessus d'une baignoire ou d'une douche?

R : Oui, mais le VENTILATEUR doit être homologué comme tel (tous les modèles ReVent le sont) et raccordé à un DDFT (disjoncteur différentiel de fuite à la terre). Vous devez également faire appel à un électricien qualifié.

Q : Le VENTILATEUR doit-il s'éventer vers l'extérieur?

R : Oui. Tous les ventilateurs d'aération locale doivent s'éventer vers l'extérieur. Consultez le code local à cet effet et respectez-le. Reportez-vous à la PAGE 6 pour obtenir des suggestions et des directives d'installation d'évent.

Q : Pourquoi les fenêtres et les miroirs s'embuent-ils même lorsque le VENTILATEUR est en marche?

R : Si les fenêtres et les miroirs sont très froids, de la condensation peut quand même se former sur leurs surfaces. Si la salle de bains est très étanche, l'air frais n'arrive peut-être pas à entrer assez rapidement dans la pièce pour en déloger l'air humide. Il faut qu'il y ait un jeu sous la porte d'entrée de la salle de bains pour permettre à l'air d'entrer dans la salle de bains. Si votre domicile est pourvu de conduits de 3 po de diamètre, l'installation de conduits de 4 po de diamètre pourrait permettre d'augmenter beaucoup la circulation d'air. De plus, le tuyau d'évent ne doit pas avoir plus de 10 pieds de longueur avec un minimum de coudes (voir la PAGE 6). Assurez-vous que le conduit d'évent n'est pas obstrué.

Q : Le ventilateur est en fonction, mais l'air circule plus lentement que d'habitude.

R : Vérifiez s'il y a une obstruction dans les conduits. Il arrive souvent que des débris se logent dans l'évent à l'extérieur. Si votre domicile est pourvu de conduits de 3 po de diamètre, l'installation de conduits de 4 po de diamètre pourrait permettre d'augmenter beaucoup la circulation d'air.

Q : Pourquoi de l'eau s'égoutte-t-elle du VENTILATEUR?

R : Si de l'eau s'égoutte, c'est habituellement qu'il y a de la condensation en raison du froid dans les conduits. L'isolation des conduits et du boîtier du VENTILATEUR peut aider à régler les problèmes de condensation. En faisant fonctionner longtemps le VENTILATEUR, l'humidité sera éliminée complètement des conduits. Il pourrait aussi s'agir de la pluie qui arrive à entrer dans le tuyau d'évent par l'évent de toit.

Q : J'ai installé le VENTILATEUR et il ne fonctionne pas. Que dois-je faire?

R : Assurez-vous que le raccord noir et blanc du VENTILATEUR est bien enclenché. Vérifiez toutes les connexions électriques, comme les capuchons de connexion et les raccords rapides. Assurez-vous que le disjoncteur a été ENCLENCHÉ après les travaux d'électricité. En cas de doute, faites appel à un électricien qualifié.

Q : Comment puis-je vous poser des questions?

R : Écrivez-nous à [info@reventfans.com](mailto:info@reventfans.com) ou téléphonez à notre service après-vente au 800 615-5439. Nous répondrons à vos questions avec plaisir.

# Garantie limitée de 3 ans

GTR Technologies Inc. (GTR) garantit à l'acheteur initial de ses produits que ces derniers seront exempts de défauts de matériaux ou de fabrication durant une période de trois ans à compter de la date d'achat initial. Aucune autre garantie n'est offerte, expresse ou implicite, incluant sans s'y limiter toute garantie implicite de qualité marchande ou de bon fonctionnement à des fins spécifiques.

Durant cette période de trois ans, GTR réparera ou remplacera sans frais, à sa discrétion, tout article ou pièce jugé défectueux dans des conditions normales d'utilisation. Cette garantie ne s'applique pas aux composants d'éclairage comme les DEL, les lampes fluorescentes ou incandescentes, les tubes, les démarreurs ou les ampoules.

Cette garantie ne couvre pas :

- a) l'entretien normal;
- b) tout entretien ou réparation, une mauvaise installation ou une installation ne respectant pas les instructions recommandées.

La durée de toute garantie implicite se limite à la période de trois ans précisée pour la garantie expresse. Certaines régions ne permettant pas de limiter la durée d'une garantie implicite, la limite ci-dessus pourrait ne pas s'appliquer dans votre cas.

L'obligation de GTR de réparer ou de remplacer, à sa discrétion, constitue le seul et unique recours de l'acheteur dans le cadre de cette garantie. GTR ne peut être tenue responsable des dommages accessoires, indirects ou particuliers découlant de l'utilisation ou des performances de l'article ou y étant associés. Certaines régions ne permettant pas d'exclure ou de limiter les dommages accessoires ou indirects, la limite ci-dessus pourrait ne pas s'appliquer dans votre cas.

Cette garantie vous accorde des droits spécifiques, ainsi que d'autres droits pouvant varier d'une région à l'autre. Cette garantie remplace toute garantie antérieure. Cette garantie est valable uniquement au Canada et aux États-Unis.

Pour vous prévaloir de la garantie, vous devez :

- a) informer GTR par téléphone au 800 615-5439 (français) ou 877 543-8698 (anglais), ou par courriel à [info@reventfans.com](mailto:info@reventfans.com);
- b) fournir le numéro de modèle;
- c) décrire la nature de la défectuosité de l'article ou de la pièce.

Pour faire une réclamation au titre de la garantie, vous devez fournir une preuve du reçu d'achat initial.

GTR Technologies Inc.  
[www.reventfans.com](http://www.reventfans.com)

**Avez-vous besoin d'aide?  
Regardez la vidéo d'installation à :  
[reventfans.com](http://reventfans.com)**

**Pour plus de vidéos, rendez-vous sur notre chaîne  
[youtube.com/@reventfans](https://www.youtube.com/@reventfans)**

**Avez-vous des questions? Téléphonnez au  
1 800 615-5439 (français) ou au 1 877 543-8698 (anglais).  
[info@reventfans.com](mailto:info@reventfans.com)**

ReVent<sup>MD</sup> est un produit de GTR Technologies Inc. Tous droits réservés.  
Brevets étatsuniens et internationaux en instance. Consultez les brevets sur  
[www.ReVentfans.com](http://www.ReVentfans.com) PART# RVP-161-WH-03 060624

**Español**

# **ReVent**®

N.º de modelos

**RVS130, RVS150**

## **Guía de instalación**

Lea y guarde estas instrucciones

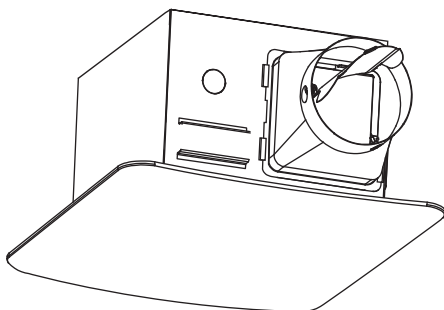

**¿Necesita ayuda?**

Mire el video de instalación en:  
**reventfans.com**

Para más videos ingresa a  
nuestro canal de YouTube  
**youtube.com/@reventfans**

¿Tiene alguna pregunta?  
Llame al 1-877-543-8698 (inglés)  
o al 1-800-615-5439 (francés)

# Por favor, lea y guarde estas instrucciones

## Índice

Página 1 .....	Índice
Página 1-2 .....	Especificaciones
Página 3 .....	Qué hay dentro de la caja
Página 4 .....	Información de seguridad
Página 5 .....	Planificación de la instalación
Página 6 .....	Conexión del conducto
Página 7 .....	Cómo quitar su viejo ventilador
Página 8-13 .....	Instalación sencilla de SheetLock® en el interior de la habitación
Página 14-18 .....	Instalación para armazón de nueva construcción
Página 19 .....	Cuidado y limpieza
Página 19-20 .....	Preguntas frecuentes
Página 21 .....	Garantía limitada de 3 años

# Especificaciones

## RVS130

### rendimiento en conductos de 6"

Presión estática (en wg)	Flujo de aire (cfm)	Sonido (sones)	Energía (vatios)	Tamaño del conducto
0.1	130	0.9	32.2	6"
0.25	91		30.8	6"

Tensión	120 V
Frecuencia	60 Hz
Peso del ventilador	8.6 libras (3.9 kg)
Tamaño de el escudo	13 <sup>3</sup> / <sub>8</sub> " x 13 <sup>3</sup> / <sub>8</sub> " (34 x 34 cm)
Longitud de la carcasa*	10 <sup>1</sup> / <sub>2</sub> " (26.7 cm)
Ancho de la carcasa*	10 <sup>1</sup> / <sub>2</sub> " (26.7 cm)
Profundidad de la carcasa*	6 <sup>3</sup> / <sub>4</sub> " (17.1 cm)

\*Esto puede requerir la modificación de su abertura actual. Algunas herramientas de mano requeridas. También es posible que se necesiten herramientas eléctricas.

## RVS150

### rendimiento en conductos de 6"

Presión estática (en wg)	Flujo de aire (cfm)	Sonido (sones)	Energía (vatios)	Tamaño del conducto
0.1	150	1.3	37.5	6"
0.25	116		36.7	6"

Tensión	120 V
Frecuencia	60 Hz
Peso del ventilador	8.6 libras (3.9 kg)
Tamaño de el escudo	13 <sup>3</sup> / <sub>8</sub> " x 13 <sup>3</sup> / <sub>8</sub> " (34 x 34 cm)
Longitud de la carcasa*	10 <sup>1</sup> / <sub>2</sub> " (26.7 cm)
Ancho de la carcasa*	10 <sup>1</sup> / <sub>2</sub> " (26.7 cm)
Profundidad de la carcasa*	6 <sup>3</sup> / <sub>4</sub> " (17.1 cm)

\*Esto puede requerir la modificación de su abertura actual. Algunas herramientas de mano requeridas. También es posible que se necesiten herramientas eléctricas.

# Qué hay dentro de la caja

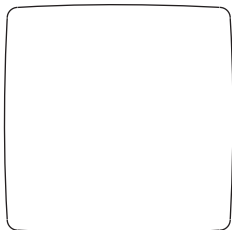

ESCUDO  
Cantidad: 1

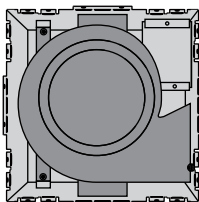

EXTRACTOR  
Cantidad: 1

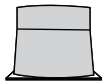

6" REGULADOR  
Cantidad: 1

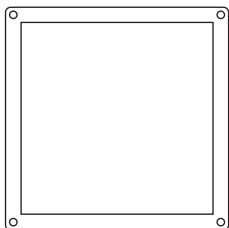

ANILLO DE AJUSTE  
Cantidad: 1

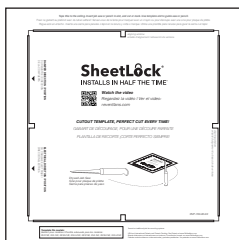

PLANTILLA  
Cantidad: 1



MANUAL  
Cantidad: 1



CONECTOR  
DE TORSIÓN  
Cantidad: 3

## USADO SOLO PARA CONSTRUCCIONES NUEVAS



TORNILLO PARA MADERA  
DE CABEZA REDONDA  
Cantidad: 6



TORNILLO PARA ASEGURAR  
EL SOPORTE N.º 8 DE  $\frac{3}{8}$ "  
Cantidad: 3



SOPORTE LARGO  
Cantidad: 1



SOPORTE CORTO  
Cantidad: 2

# Información de seguridad

1) **ADVERTENCIA: PARA REDUCIR EL RIESGO DE INCENDIO, DESCARGA ELÉCTRICA O LESIONES, CUMPLA CON LO SIGUIENTE:**

- a) El trabajo de instalación y el cableado eléctrico deben ser realizados por personas calificadas de acuerdo con todos los códigos y normas aplicables, incluida la construcción a prueba de incendios.
  - b) Se necesita suficiente aire para una correcta combustión y extracción de gases a través de la chimenea de equipos que queman combustible, para evitar el contratiraje. Siga las pautas y normas de seguridad del fabricante del equipo de calefacción, como las publicadas por la Asociación Nacional de Protección contra Incendios (NFPA), la Sociedad Americana de Ingenieros de Calefacción, Refrigeración y Aire Acondicionado (ASHRAE), y las autoridades creadoras de códigos locales.
  - c) Al cortar o perforar paredes o techos, no dañe el cableado eléctrico ni otras instalaciones ocultas.
  - d) Los ventiladores con conductos utilizados para extraer contaminantes siempre deben tener ventilación al exterior.
  - e) Si esta unidad se instalará sobre una bañera o ducha, debe marcarse según corresponda para la aplicación y debe conectarse a un circuito derivado protegido por un interruptor con detección de falla a tierra (GFCI, por sus siglas en inglés).
- 2) Utilice esta unidad solo de la manera prevista por el fabricante. Si tiene preguntas, póngase en contacto con el fabricante.
- 3) Antes de realizar tareas de mantenimiento o limpiar la unidad, corte la alimentación eléctrica en el panel de servicio y bloquee los medios de desconexión del servicio para evitar que lo enciendan accidentalmente. Cuando los medios de desconexión del servicio no se puedan bloquear, fije de forma segura un dispositivo de advertencia muy visible, como una etiqueta, al panel de servicio.
- 4) Este ventilador está aprobado para su uso sobre una bañera o ducha cuando se instala en un circuito protegido por GFCI. No utilice sobre una bañera o ducha ventiladores que no estén aprobados para ese uso.
- 5) Instale los conductos en línea recta con curvas mínimas.
- 6) Utilice 120 V, 60 Hz para la alimentación eléctrica y conecte a tierra la unidad correctamente. Siga todos los códigos locales de seguridad y electricidad.
- 7) No use este ventilador con ningún relé de estado sólido, como, por ejemplo, un interruptor de intensidad. Los relés de estado sólido pueden causar distorsión armónica, lo que puede producir un zumbido del motor, así como aumentar el riesgo de incendio y descarga eléctrica.
- 8) Para reducir el riesgo de incendio y descarga eléctrica, no bloquee el escudo de entrada de aire.
- 9) Monte la unidad de modo que las partes móviles más bajas queden al menos a 8.2 pies (2.5 m) sobre el piso o la rasante del suelo.
- 10) **Nunca** coloque un interruptor donde sea accesible desde una bañera o ducha.
- 11) Tipo IC para uso en contacto directo con aislación térmica que no exceda R-50.
- 13) Este producto debe conectarse correctamente al conductor a tierra del circuito de alimentación.

Siga las pautas y normas de seguridad del fabricante del equipo de calefacción, como las publicadas por la Asociación Nacional de Protección contra Incendios (NFPA), la Sociedad Americana de Ingenieros de Calefacción, Refrigeración y Aire Acondicionado (ASHRAE), y las autoridades creadoras de códigos locales.



**ADVERTENCIA:** no es adecuado para utilizar como campana ventilador.



**PRECAUCIÓN:** solo para ventilación general; no lo utilice para extraer materiales y vapores peligrosos o explosivos.



**PRECAUCIÓN:** no lo instale en lugares donde la temperatura supere los 40 °C (104 °F).



**IMPORTANTE:** tenga cuidado de no dañar el cableado existente al cortar o perforar paredes o techos.



**NOTA:** asegúrese de que el tamaño de la canalización sea al menos el mínimo para la descarga. No lo reduzca. Reducir el tamaño del conducto puede aumentar el ruido del ventilador.



**IMPORTANTE:** es recomendable consultar con un electricista calificado y con licencia sobre el cableado de su ventilador.

**ADVERTENCIA:** para reducir el riesgo de descarga eléctrica, desconecte el circuito de suministro eléctrico antes de realizar tareas de mantenimiento.

**PRECAUCIÓN:** este producto debe estar correctamente conectado a tierra.

Vaya a [reventfans.com](http://reventfans.com) para obtener una copia de este manual.

# Planificación de la instalación

Cuando instale el ventilador en un sitio de construcción nuevo, instale el cuerpo principal del ventilador y los conductos durante la construcción gruesa del edificio. El ESCUDO debe instalarse después de que el techo esté terminado.

Cuando lo instale en una construcción existente, use la PLANTILLA recortada proporcionada para el techo. El borde de el ESCUDO debe solapar el techo acabado.

No debe usarse en áreas de cocción. Consulte el diagrama siguiente.

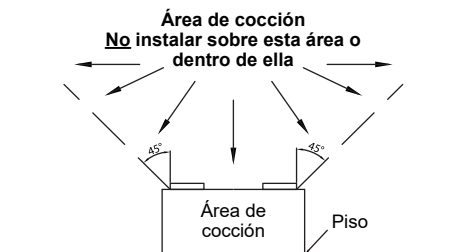

No instale el ventilador en áreas donde el conducto requiera la configuración que se muestra.

**Ángulo de cambio de dirección demasiado agudo**

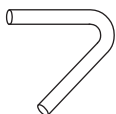

**Evite la reducción del conducto**

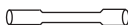

**Demasiados codos**

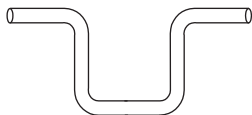

**Codo cerca del cuerpo**

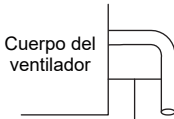

Mínimo 18 pulgadas (45.72 cm)

**NOTA:** si realiza la instalación en una construcción existente, es posible que necesite tener acceso al lugar de instalación desde arriba y desde abajo.

Existen múltiples configuraciones de instalación posibles para este ventilador. No se muestran todas las configuraciones. Si su instalación requiere una variación diferente de las que se muestran, consulte con un contratista con licencia para determinar la mejor instalación para su proyecto. Si está reemplazando un ventilador existente, asegúrese de que el nuevo VENTILADOR cubra adecuadamente la abertura existente.

# Conexión del conducto

- Coloque un conducto circular en la salida y asegúrelo con cinta para ductos o abrazaderas.
- Instale el conducto a la salida con un gradiente de  $1^\circ \sim 2^\circ$  hacia el exterior, como se muestra en la imagen.
- El tendido del conducto desde este VENTILADOR hasta el exterior del edificio tiene un gran efecto en la circulación de aire, el ruido y el uso de energía del ventilador. Utilice la ruta más corta y directa posible para obtener el mejor rendimiento, y evite instalar el VENTILADOR con conductos más pequeños que lo recomendado. Colocar aislamiento alrededor de los conductos puede reducir la pérdida de energía e inhibir el crecimiento de moho. Los ventiladores instalados con conductos existentes podrían no alcanzar su caudal nominal.
- Se recomienda una circunferencia de 6 pulgadas (15.24 cm) para obtener el mejor rendimiento.
- Asegúrese de que las uniones de los conductos y las penetraciones en el exterior se sellen con masilla u otro material similar para crear un trayecto hermético, minimizar la pérdida y acumulación de calor en el edificio y para reducir la posibilidad de condensación.
- Coloque/envuelva el aislamiento alrededor del conducto y/o del ventilador para minimizar la posible acumulación de condensación dentro del conducto, que generaría pérdidas y acumulación de calor.

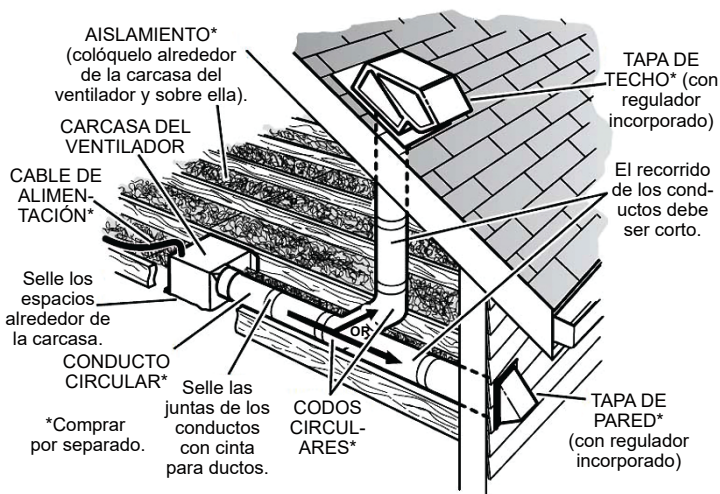

# Cómo quitar su viejo ventilador

**1) Desconecte la fuente de alimentación eléctrica y bloquee el panel de servicio del ventilador existente.**

2) Retire la rejilla del ventilador existente. Jale de la rejilla hacia abajo para exponer sus dos resortes. Apriete cada resorte y jale otra vez hacia abajo para liberar los resortes de las ranuras de la placa del motor.

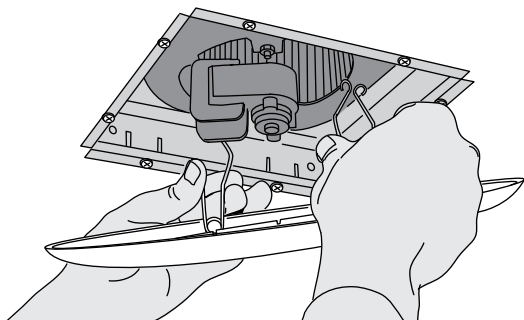

3) Su ventilador actual podría estar conectado de varias maneras. Busque si hay tornillos de fijación en el techo y quítelos. Su ventilador también podría estar colocado del lado del ático, lo que requerirá que acceda a él desde el ático. Localice los tornillos de fijación del ático y quítelos. La eliminación del ventilador puede ser el paso más difícil, mire este video: [reventfans.com/how-to-remove-an-old-bath-fan](http://reventfans.com/how-to-remove-an-old-bath-fan)

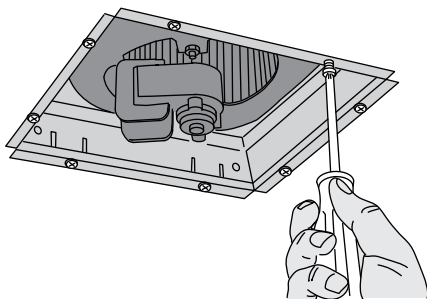

4) Retire el ventilador anterior. Esto puede requerir cortar y jalar. Use guantes y protección ocular.

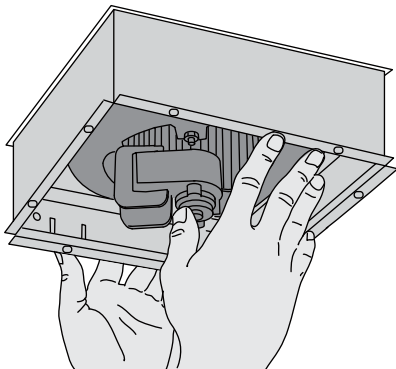

# Instalación sencilla de SheetLock® en el interior de la habitación

Mire el video: [reventfans.com](http://reventfans.com)

 **ADVERTENCIA:** desconecte todos los disyuntores o fusibles de alimentación de corriente alterna antes de intentar cortar el techo.

1) Coloque la PLANTILLA recortada de cartón yeso proporcionada en el techo donde desea que esté el VENTILADOR (el REGULADOR y las posiciones eléctricas que se muestran en la PLANTILLA). Recomendamos usar cinta de enmascarar para mantener la plantilla en su lugar durante el corte. Si ya hay una abertura para ventilador, use las ventanas de alineación para encontrar sus bordes. Corte a través de las ranuras de guía proporcionadas en la PLANTILLA, o marque sus líneas de corte con un lápiz y retire la PLANTILLA. Con una sierra caladora para cartón yeso, corte la abertura del ventilador en el techo.

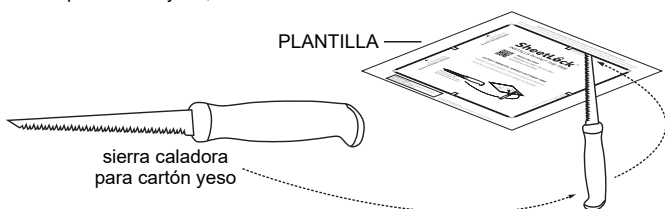

2) Use un destornillador de punta plana para levantar el REGULADOR de la muesca del cuerpo del VENTILADOR, luego deslice el REGULADOR hacia arriba hasta la mitad, hasta que la muesca del lado del REGULADOR se alinee con el conjunto superior de guías. Retire el REGULADOR del VENTILADOR.

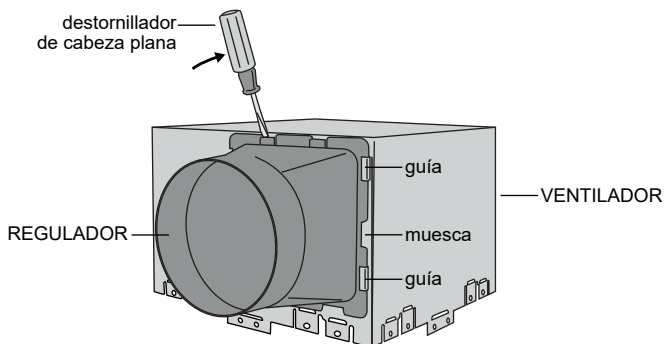

Quite el REGULADOR del VENTILADOR en la muesca

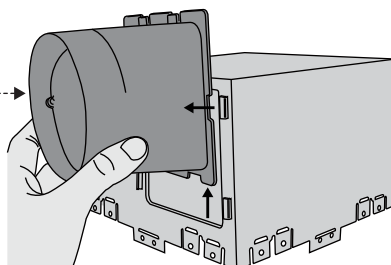

3) Sujete el REGULADOR al conducto. Fije el REGULADOR al conducto con cinta para ductos. Coloque el REGULADOR y los conductos conectados en la abertura del techo, y luego coloque el VENTILADOR en la abertura del techo también.

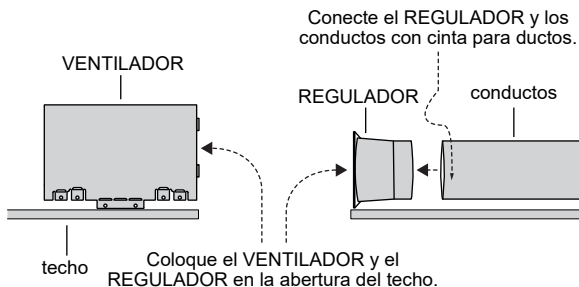

4) Conecte el conducto con el cableado al VENTILADOR.

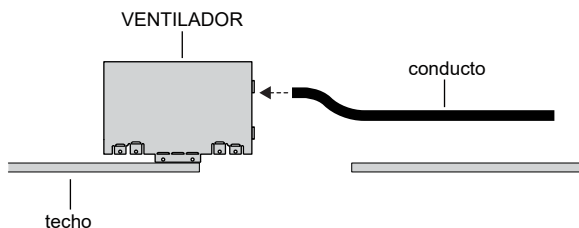

5) Vuelva a colocar el REGULADOR en el VENTILADOR dentro del techo; el regulador debe encajar en su lugar de manera segura.

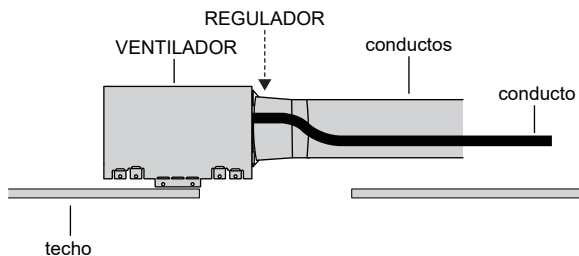

6) Seleccione un conjunto de presillas de sujeción, según el espesor del cartón yeso.

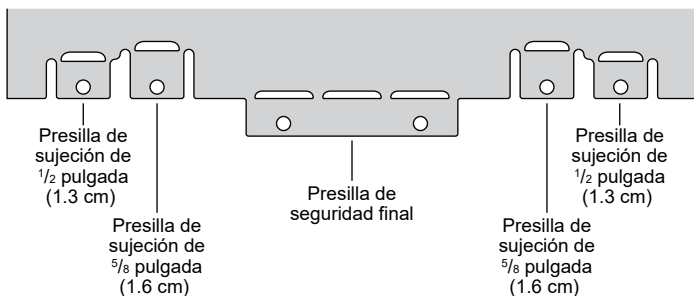

7) Doble hacia fuera las presillas de sujeción que seleccionó.

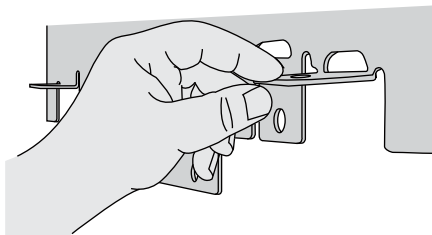

8) Utilice las presillas de sujeción para fijar el VENTILADOR en su lugar; ahora las presillas sostienen el ventilador en posición en la abertura del techo.

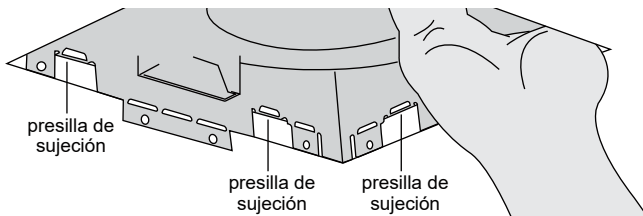

**ADVERTENCIA:** desconecte la alimentación de corriente alterna antes de realizar cualquier trabajo en cualquier parte del circuito al que está conectado el ventilador ReVent®. Si no comprende esta advertencia, solicite los servicios de un electricista calificado y con licencia.



**ADVERTENCIA:** cobre a cobre solamente. **No** utilice alambre de aluminio.



**ADVERTENCIA:** siga todas las normas de electricidad y de seguridad locales, y el Código Eléctrico Nacional (NEC, por sus siglas en inglés).



**PRECAUCIÓN:** si los cables de su casa no coinciden con estos colores, determine qué representa cada uno de ellos antes de conectarlos. Es posible que deba consultar a un electricista calificado para determinar esto de manera segura.

9) Desconecte el motor del VENTILADOR de la caja eléctrica. Retire el tornillo de fijación de la caja eléctrica y deslice para abrirla.

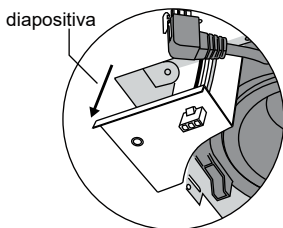
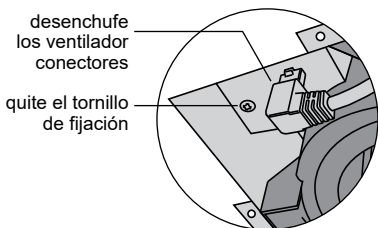

10) Conecte el cableado utilizando las CONECTORES DE TORSIÓN. Haga coincidir los colores de los cables como se muestra:

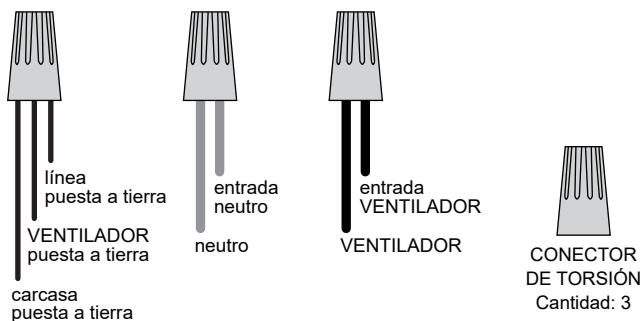

**LOS INTERRUPTORES NO SE INCLUYEN. DEBEN COMPRARSE POR SEPARADO.**

Siempre siga todas las instrucciones de seguridad incluidas con el interruptor que compre. No supere los valores eléctricos nominales.

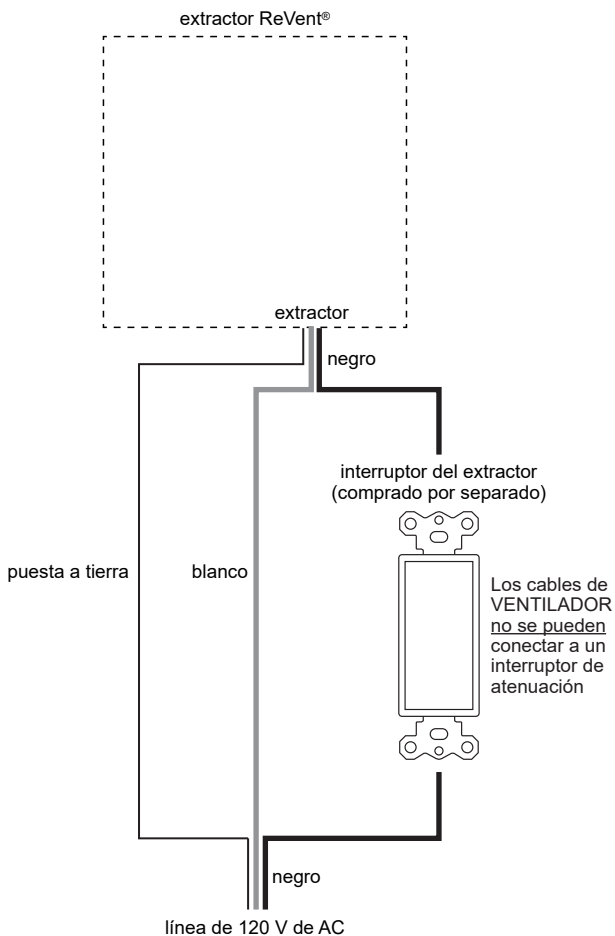

11) Una vez conectado, vuelva a cerrar la caja eléctrica.

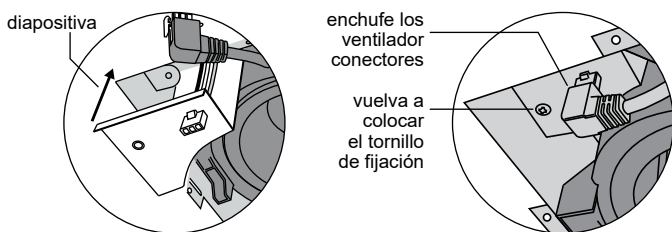

12) Presione y doble las presillas de fijación definitiva contra el techo, de manera que queden planas, para bloquear el VENTILADOR en su lugar.

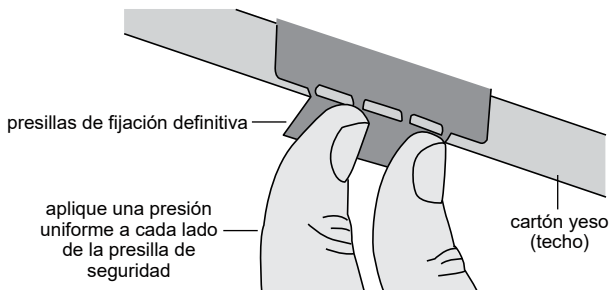

13) Alinee la muesca del ANILLO DE AJUSTE a la posición de ventilación (REGULADOR). Fije el ANILLO DE AJUSTE al VENTILADOR. El ANILLO DE AJUSTE se fija al cuerpo del VENTILADOR y hace clic al encajar en el lugar correcto.

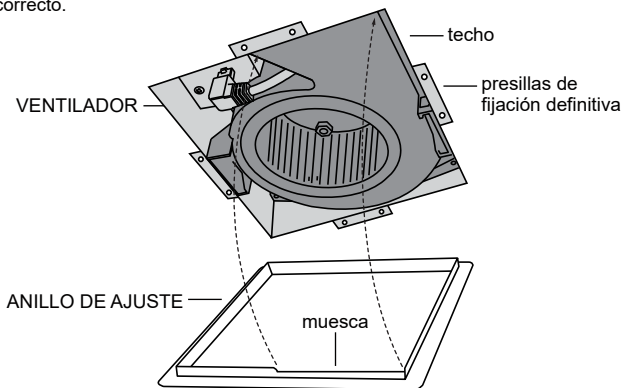

14) Conecte el cable de el ESCUDO al VENTILADOR. Fije el ESCUDO; para ello, apriete los resortes de sujeción e insértelos en las guías para resortes del VENTILADOR.

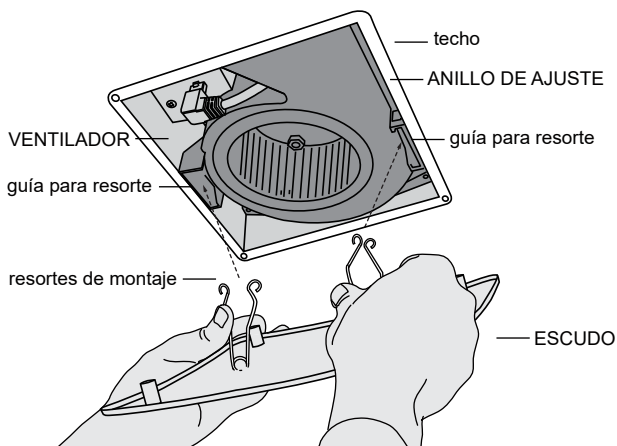

# Instalación para armazón de nueva construcción



**NOTA:** incluso en una nueva construcción, puede utilizar el método de instalación SheetLock®; sin embargo, ReVent® puede instalarse por un método con el que los constructores estarán más familiarizados, como se describe en esta sección.



**ADVERTENCIA:** desconecte todos los disyuntores o fusibles de alimentación de corriente alterna antes de intentar cortar el techo.

1) Seleccione un conjunto de presillas de sujeción, según el espesor del cartón yeso.

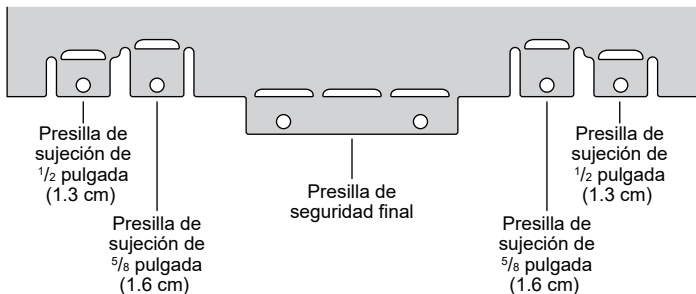

2) Doble hacia fuera las presillas de sujeción que seleccionó.

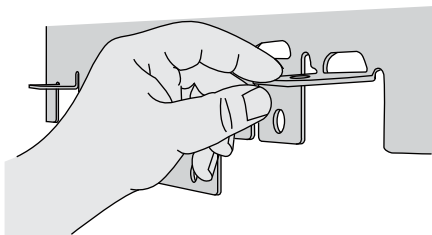

3) Fije el VENTILADOR a las vigas del techo con los SOPORTES y TORNILLOS PARA MADERA DE CABEZA REDONDA; luego instale el cartón yeso para su techo.

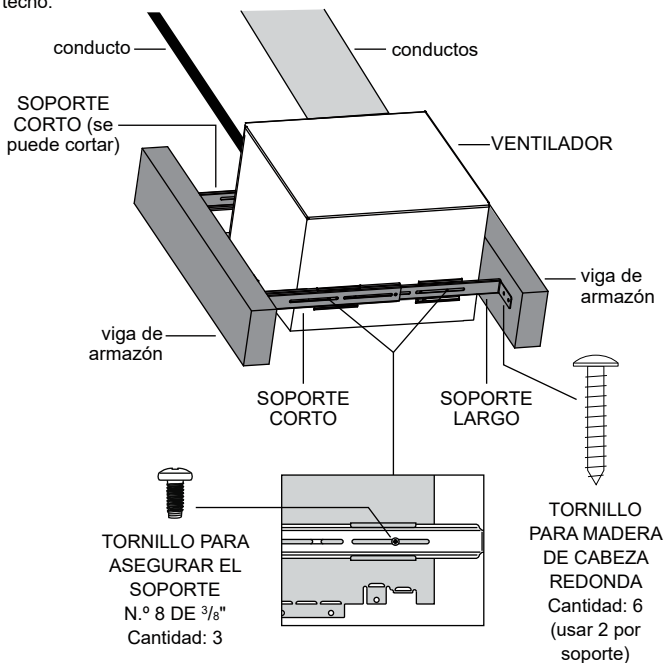



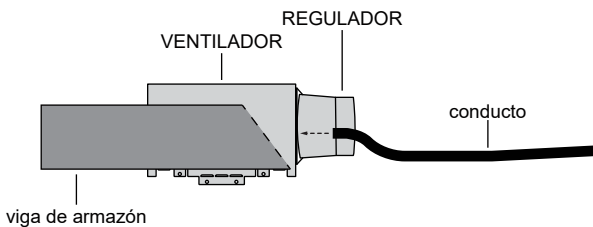

4) Conecte el conducto con el cableado al VENTILADOR.

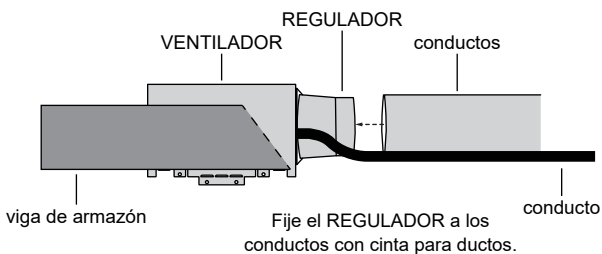

5) Sujete el REGULADOR al conducto.



-  **ADVERTENCIA:** desconecte la alimentación de corriente alterna antes de realizar cualquier trabajo en cualquier parte del circuito al que está conectado el ventilador ReVent®. Si no comprende esta advertencia, solicite los servicios de un electricista calificado y con licencia.
-  **ADVERTENCIA:** cobre a cobre solamente. **No** utilice alambre de aluminio.
-  **ADVERTENCIA:** siga todas las normas de electricidad y de seguridad locales, y el Código Eléctrico Nacional (NEC, por sus siglas en inglés).
-  **PRECAUCIÓN:** si los cables de su casa no coinciden con estos colores, determine qué representa cada uno de ellos antes de conectarlos. Es posible que deba consultar a un electricista calificado para determinar esto de manera segura.

6) Desconecte el motor del VENTILADOR de la caja eléctrica. Retire el tornillo de fijación de la caja eléctrica y deslice para abrirla.

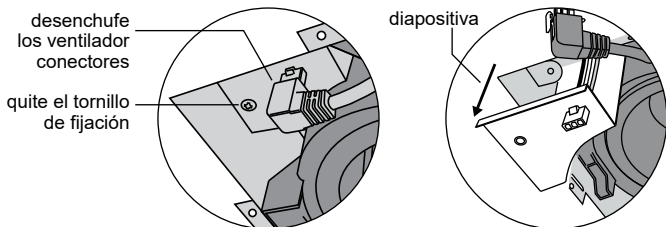

7) Conecte el cableado utilizando las CONECTORES DE TORSIÓN. Haga coincidir los colores de los cables como se muestra:

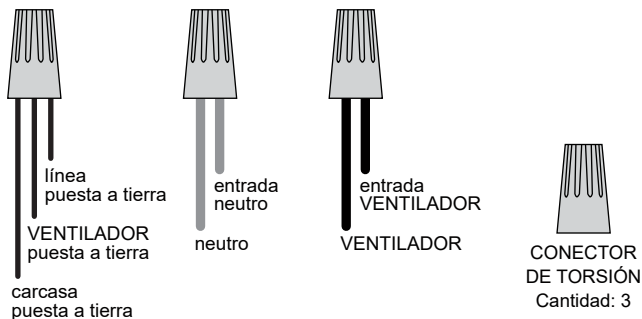

**LOS INTERRUPTORES NO SE INCLUYEN. DEBEN COMPRARSE POR SEPARADO.**

Siempre siga todas las instrucciones de seguridad incluidas con el interruptor que compre. No supere los valores eléctricos nominales.

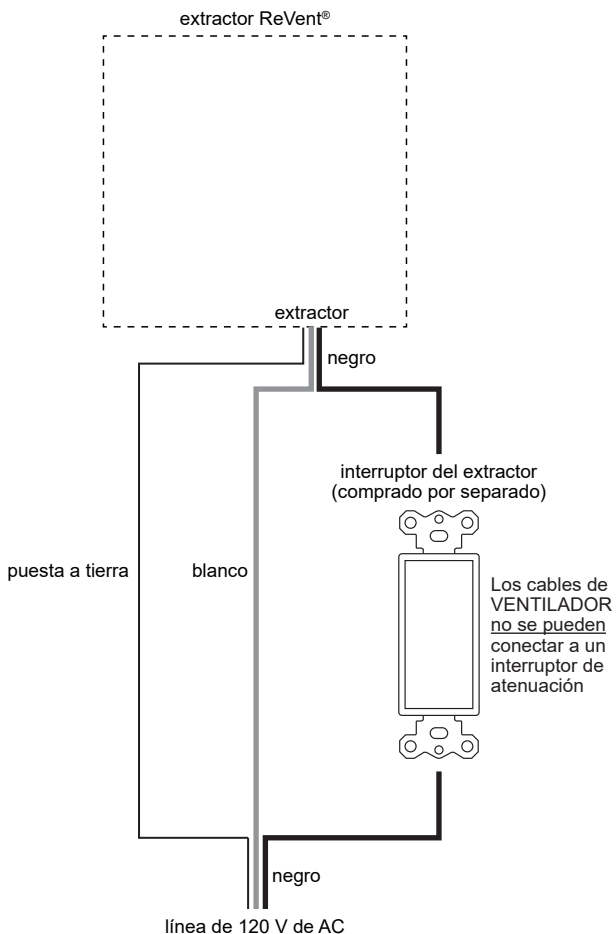

8) Una vez conectado, vuelva a cerrar la caja eléctrica.

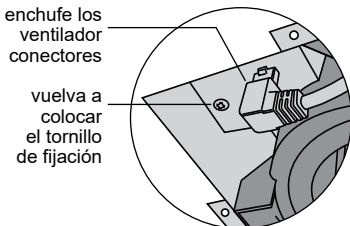
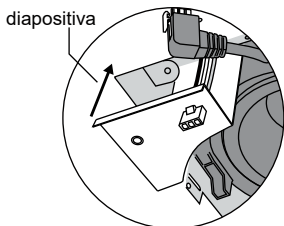

9) Cuando el cartón yeso esté en su lugar, presione y doble las presillas de fijación definitiva contra el techo, de manera que queden planas, para bloquear el ventilador en su lugar.

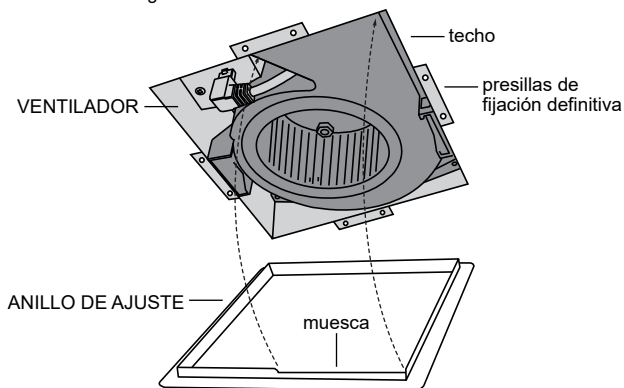

10) Fije el ANILLO DE AJUSTE al VENTILADOR. El ANILLO DE AJUSTE se fija al cuerpo del VENTILADOR y hace clic al encajar en el lugar correcto.

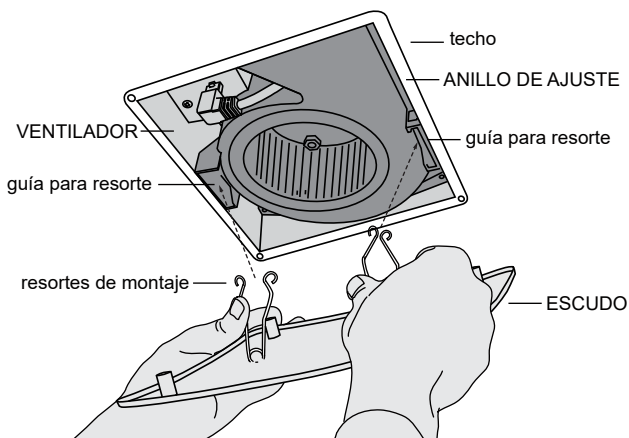

# Cuidado y limpieza



**ADVERTENCIA:** con el fin de reducir el riesgo de descarga eléctrica, incendio o lesiones, antes de realizar tareas de mantenimiento o limpiar la unidad desconecte o apague el interruptor y bloquee la fuente de alimentación en el panel para evitar que se active la alimentación eléctrica.

- 1) Apriete los resortes y jale hacia abajo para quitar el ESCUDO.
- 2) Quite el polvo y la suciedad del VENTILADOR con una aspiradora.
- 3) Humedezca el paño con detergente para platos. Limpie el VENTILADOR y séquelo con un paño.
- 4) Vuelva a colocar el ESCUDO.

## Preguntas frecuentes

P: ¿Cómo limpio mi VENTILADOR?

R: Es importante limpiar la cubierta de REVESTIMIENTO cada cierto tiempo. Pueden acumularse partículas de polvo en el REVESTIMIENTO. Consulte la PÁGINA 19 allí encontrará instrucciones de cuidado y la limpieza.

P: ¿Qué es CFM?

R: Es una unidad de medida del movimiento del aire (pies cúbicos por minuto). Cuanto más alto sea el CFM, más aire estará en movimiento.

P: ¿Qué es un sonio o son?

R: El sonio o son es la unidad de medida utilizada para describir el nivel de sonoridad. Cuanto más bajo es el valor en sonio o son, más silencioso es el ventilador. Un sonio o son, no es un decibelio. Los ventiladores con alrededor de 1 sonio o menos se consideran silenciosos, mientras que los ventiladores de alrededor de 2 sonios o más, se consideran ruidosos.

P: ¿Puedo instalar el VENTILADOR para ventilación de mi baño directamente sobre la bañero o ducha?

R: Sí, pero su VENTILADOR debe estar calificado para una instalación de ducha / baño (todos los modelos ReVent lo están) y debe estar en un circuito protegido por GFCI. Consulte a un electricista calificado con licencia, sobre los circuitos de seguridad protegidos contra fallas a tierra.

P: ¿Debo hacer que mi VENTILADOR descargue al exterior?

R: Sí. Todos los ventiladores deben descargar hacia el exterior. Sigue los códigos locales y consúltelos para obtener indicaciones. Consulte la PÁGINA 6 para obtener recomendaciones y pautas de instalación de descargas de gases a nivel nacional.

P: ¿Por qué las ventanas y los espejos se empañan incluso cuando el VENTILADOR está funcionando?

R: Si las ventanas y los espejos están muy fríos, aún puede formarse condensación en esas superficies. Si el baño está bien sellado, es posible que el aire de reemplazo no ingrese a la habitación lo suficientemente rápido como para desplazar al aire húmedo. Debe haber un espacio debajo de la puerta de entrada del baño para permitir que el aire ingrese al baño. Si su hogar usa conductos de 3 pulgadas de diámetro, ampliar la tubería del conducto a 4 pulgadas de diámetro puede aumentar considerablemente el flujo de aire. La longitud del tubo de ventilación debe ser de 10 pies o menos con curvas mínimas (Ver PÁGINA 6). Asegúrese de que el tubo de ventilación no esté bloqueado.

P: Mi VENTILADOR funciona, pero el aire se mueve más lento de lo normal.

R: Verifique si hay obstrucciones en los conductos. Un problema común son los escombros que bloquean la tapa del techo o la ventilación de la pared exterior. Las casas más antiguas pueden tener conductos de 3 pulgadas de diámetro y cambiar la tubería del conducto a 4 pulgadas de diámetro puede aumentar considerablemente el flujo de aire.

P: ¿Por qué gotea agua de mi VENTILADOR?

R: El agua que gotea es típicamente condensación de una tubería de ventilación fría. Aislar el conducto y la carcasa del VENTILADOR puede ayudar a resolver los problemas de condensación. Hacer funcionar el VENTILADOR durante más tiempo garantizará que la humedad se elimine completamente del conducto. Otra posibilidad es que la lluvia ingrese al tubo de ventilación a través de la abertura de ventilación del techo.

P: He instalado mi VENTILADOR y no funciona, ¿qué hago?

R: Asegúrese de que el conector en blanco y negro del VENTILADOR esté colocado en su lugar. Verifique todas las conexiones eléctricas como tuercas para cables y conexiones rápidas. Asegúrese de que el interruptor esté ENCENDIDO después de completar todo el trabajo eléctrico. Si tiene alguna duda, consulte a un electricista con licencia.

P: Todavía tengo preguntas adicionales.

R: Contáctenos en [info@reventfans.com](mailto:info@reventfans.com) o llame a nuestro departamento de servicio al 877-543-8698. Nos complace ayudarlo con cualquier pregunta adicional.

# Garantía limitada de 3 años

GTR Technologies Inc. (GTR) garantiza al comprador original de sus productos que dichos productos estarán libres de defectos de materiales y mano de obra por un período de tres años a partir de la fecha de compra original. No hay otras garantías, expresas o implícitas, incluidas, entre otras, garantías implícitas de comercialización o idoneidad para un propósito en particular.

Durante este período de tres años, GTR, a su criterio, reparará o reemplazará, sin cargo, todo producto o pieza que resulten defectuosos con un uso y mantenimiento normales. Esta garantía no se extiende a las luces, por ejemplo, LED, fluorescentes, incandescentes, tubos, arrancadores o focos.

Esta garantía no cubre:

- (a) mantenimiento y reparación normales o
- (b) cualquier mantenimiento o reparación, instalación defectuosa o instalación contraria a las instrucciones de instalación recomendadas.

La duración de toda garantía implícita se limita al período de tres años especificado para la garantía expresa. En algunas zonas no se permite limitar la duración de las garantías implícitas, por lo cual es posible que la limitación anterior no se aplique en su caso.

La obligación de GTR de reparar o reemplazar, a criterio de GTR, será el único y exclusivo recurso del comprador en virtud de esta garantía. GTR no será responsable por daños incidentales, emergentes o especiales que surjan del uso o el rendimiento del producto, o se relacionen con ellos. En algunas zonas no se permite la exclusión o limitación de daños incidentales o emergentes, por lo cual es posible que la limitación anterior no se aplique en su caso.

Esta garantía le otorga derechos legales específicos, y también podría tener otros derechos, que varían de una zona a otra. Esta garantía reemplaza todas las garantías anteriores. Esta garantía solo es válida dentro de los límites de los Estados Unidos y Canadá.

Para tener derecho a acceder al servicio de garantía, usted debe:

(a) notificar a GTR por teléfono al 1-877-543-8698 (inglés) o al 1-800-615-5439 (francés), o por correo electrónico a [info@reventfans.com](mailto:info@reventfans.com)

(b) indicar el número de identificación del modelo; y

(c) describir la naturaleza de todo defecto que presente el producto o la pieza.

Al momento de solicitar el servicio de garantía, debe presentar el recibo de compra original.

GTR Technologies Inc.

[www.reventfans.com](http://www.reventfans.com)

**¿Necesita ayuda?**

**Mire el video de instalación en:**

**[reventfans.com](http://reventfans.com)**

**Para más videos ingresa a nuestro canal de YouTube**  
**[youtube.com/@reventfans](https://youtube.com/@reventfans)**

**¿Tiene alguna pregunta? Llame al 1-877-543-8698**

**(inglés) o al 1-800-615-5439 (francés)**

**[info@reventfans.com](mailto:info@reventfans.com)**

ReVent® es un producto de GTR Technologies Inc. Todos los derechos reservados. Patentes estadounidenses e internacionales y patentes pendientes  
Ver patentes en [www.ReVentfans.com](http://www.ReVentfans.com) PART# RVP-161-WH-03 060624



