

English

# ReVent<sup>®</sup>

models

**RVLH90, RVLH110**

## Installation Guide

Read and Save These Instructions

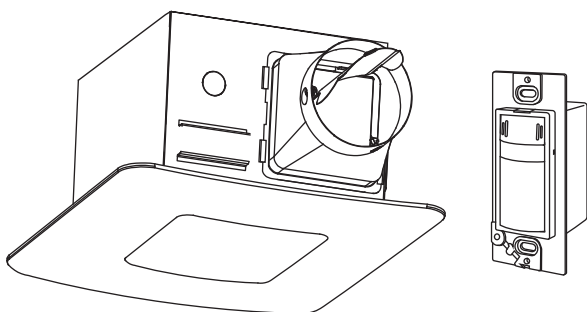

**Need Help?**

Watch the installation video at:  
**reventfans.com**

For more videos go to  
our YouTube channel  
**youtube.com/@reventfans**

Questions? Call  
1-877-543-8698 (English) or  
1-800-615-5439 (French)

# Please Read and Save These Instructions

## Table of Contents

page 1 .....	Table of Contents
page 1-2 .....	Specifications
page 3 .....	What's Inside The Box
page 4 .....	Safety Information
page 5 .....	Planning Your Installation
page 6 .....	Connecting The Duct
page 7 .....	Removing Your Old Fan
page 8-14 .....	SheetLock® Easy Roomside Installation
page 14-19 .....	Installation For New Construction Framing
page 19 .....	Care And Cleaning
page 20-22 .....	Installing The Control
page 23-24 .....	Using The Control
page 24 .....	Testing The Control
page 25 .....	Air Drafts In Wall Enclosure
page 26-28 .....	Frequently Asked Questions
page 29 .....	3-Year Limited Warranty

## Specifications

### RVLH90

#### performance at 4" ducting

Static Pressure (in wg)	Airflow (cfm)	Sound (sones)	Energy (watts)	Duct Size
0.1	90	0.7	23.2	4 in
0.25	73		22.3	4 in

Voltage	120 V
Frequency	60 Hz
LED Watts	13 W
LED Brightness	1000 Lumens at 4000 Kelvin
LED Color Temp	2700, 3000, 3500, 4000, or 5000 Kelvin
Fan Weight	6.95 Lbs ( 3.15 Kg )
Shield Size	12 <sup>5</sup> / <sub>8</sub> x 12 <sup>5</sup> / <sub>8</sub> in ( 32.1 x 32.1 cm )
Housing Length*	9 <sup>3</sup> / <sub>4</sub> in ( 24.8 cm )
Housing Width*	9 <sup>1</sup> / <sub>2</sub> in ( 24.1 cm )
Housing Depth*	6 <sup>3</sup> / <sub>8</sub> in ( 16.2 cm )

\*This may require modification of your current opening. Some hand tools required. Power tools may also be necessary.

## RVLH110

### performance at 4" ducting

Static Pressure (in wg)	Airflow (cfm)	Sound (sones)	Energy (watts)	Duct Size
0.1	110	0.8	28.5	4 in
0.25	95		28	4 in

Voltage	120 V
Frequency	60 Hz
LED Watts	13 W
LED Brightness	1000 Lumens at 4000 Kelvin
LED Color Temp	2700, 3000, 3500, 4000, or 5000 Kelvin
Fan Weight	6.95 Lbs ( 3.15 Kg )
Shield Size	12 <sup>5</sup> / <sub>8</sub> x 12 <sup>5</sup> / <sub>8</sub> in ( 32.1 x 32.1 cm )
Housing Length*	9 <sup>3</sup> / <sub>4</sub> in ( 24.8 cm )
Housing Width*	9 <sup>1</sup> / <sub>2</sub> in ( 24.1 cm )
Housing Depth*	6 <sup>3</sup> / <sub>8</sub> in ( 16.2 cm )

\*This may require modification of your current opening. Some hand tools required. Power tools may also be necessary.

# What's Inside The Box

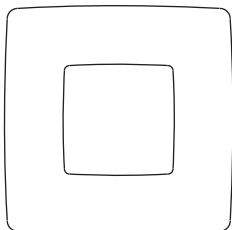

SHIELD  
Qty:1

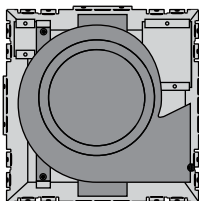

FAN  
Qty:1

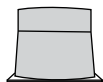

4" DAMPER  
Qty:1

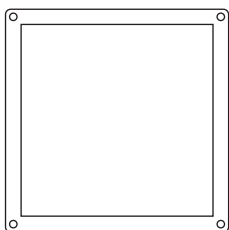

TRIM RING  
Qty:1

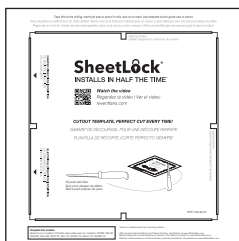

TEMPLATE  
Qty:1



MANUAL  
Qty:1



WIRE NUT  
Qty:4



CONTROL  
Qty:1

## USED FOR NEW CONSTRUCTION ONLY



ROUNDHEAD  
WOOD SCREW  
Qty:6



#8 x 3/8" BRACKET  
SECURING SCREW  
Qty:3



LONG BRACKET  
Qty:1



SHORT BRACKET  
Qty:2

# Safety Information

1.) **WARNING - TO REDUCE THE RISK OF FIRE, ELECTRIC SHOCK, OR INJURY TO PERSONS, OBSERVE THE FOLLOWING:**

- a) Installation work and electrical wiring must be done by qualified person(s) in accordance with all applicable codes and standards, including fire-rated construction.
  - b) Sufficient air is needed for proper combustion and exhausting of gases through the flue (chimney) of fuel burning equipment to prevent back drafting. Follow the heating equipment manufacturer's guideline and safety standards, such as those published by the National Fire Protection Association (NFPA), the American Society for Heating, Refrigeration and Air Conditioning Engineers (ASHRAE), and the local code authorities.
  - c) When cutting or drilling into wall or ceiling, do not damage electrical wiring and other hidden utilities.
  - d) Ducted fans used to exhaust contaminants must always be vented to the outdoors.
  - e) If this unit is to be installed over a tub or shower, it must be marked as appropriate for the application and be connected to a GFCI (Ground Fault Circuit Interrupter) - protected branch circuit.
- 2.) Use this unit only in the manner intended by the manufacturer. If you have questions, contact the manufacturer.
- 3.) Before servicing or cleaning unit, switch power off at service panel and lock the service disconnecting means to prevent power from being switched on accidentally. When the service disconnecting means cannot be locked, securely fasten a prominent warning device, such as a tag, to the service panel.
- 4.) This ventilation fan is approved for use over a bathtub or shower when installed in a GFCI protected circuit. Do not use unapproved fans over a bathtub or shower that are not approved for that application.
- 5.) Install ductwork in a straight line with minimal bends.
- 6.) Use 120 V, 60 Hz for the electrical supply and properly ground the unit. Follow all local safety and electrical codes.
- 7.) Do not use this fan with any solid-state control device; such as a dimmer switch. Solid-state controls may cause harmonic distortion, which can cause a motor humming noise, as well as increase risk of fire or electric shock.
- 8.) To reduce the risk of fire or electric shock, do not block air entry shield.
- 9.) Mount with the lowest moving parts at least 8.2 ft (2.5 m) above floor or grade level.
- 10.) **Never** place a switch where it can be reached from a tub or shower.
- 11.) Type IC for use in direct contact with thermal insulation not to exceed R-50.
- 12.) Not for use in cooking areas. (See PAGE 5 for details)
- 13.) This product must properly connect to the grounding conductor of the supply circuit.

Follow the heating equipment manufacturer's guideline and safety standards, such as those published by the National Fire Protection Association (NFPA), the American Society for Heating, Refrigeration and Air Conditioning Engineers (ASHRAE), and the local code authorities.



**WARNING:** Not suitable for use as a range hood.



**CAUTION:** For General Ventilating Use Only - Do Not Use To Exhaust Hazardous Or Explosive Materials And Vapors.



**CAUTION:** Do not install in locations where the temperature will exceed 104°F (40°C).



**IMPORTANT:** Exercise care to not damage existing wiring when cutting or drilling into walls or ceilings.



**NOTE:** Make sure duct work size is a minimum of the discharge. Do not reduce. Reducing the duct size can increase fan noise.



**IMPORTANT:** You may want to consult with a qualified licensed electrician regarding the wiring of your ventilation fan.



**WARNING:** To reduce the risk of electric shock, please disconnect the electrical supply circuit before servicing.



**CAUTION:** This product must be properly grounded.

**Go to [reventfans.com](http://reventfans.com) to obtain a copy of this manual.**

# Planning Your Installation

When installing the ventilation fan in a new construction site, install the main body of the FAN and duct work during the rough-in construction of the building. The SHIELD should be installed after the finished ceiling is in place.

When installing in existing construction, use the provided cutout TEMPLATE for the ceiling. SHIELD edge should overlap finished ceiling.

Not for use in cooking area - see diagram below.

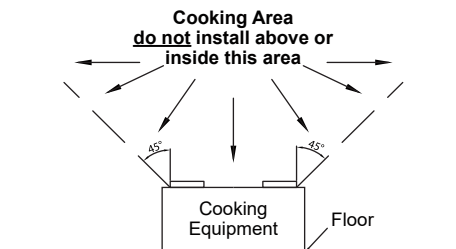

Do not install ventilation fan in areas where the duct work will require configuration as shown.

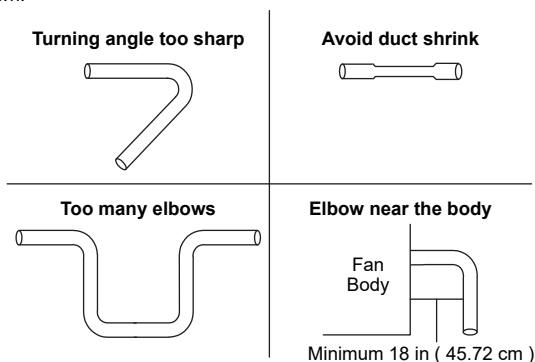

 **NOTE:** If installing in existing construction, you may need to have access to space above and below the installation location.

There are multiple installation configurations possible for this ventilation fan. Not all configurations are shown. If your installation requires a variation other than those shown, consult with a licensed contractor to determine the best installation for your project. If you are replacing an existing fan, ensure that the new FAN will adequately cover the existing opening.

# Connecting the Duct

- Install a circular duct to outlet and secure it with duct tape or clamps.
- Install the duct to the outlet with a gradient  $1^{\circ}$ ~ $2^{\circ}$  to the outside as shown.
- The ducting from this FAN to the outside of the building has a strong effect on the air flow, noise and energy use of the fan. Use the shortest, straightest duct routing possible for best performance, and avoid installing the FAN with smaller ducts than recommended. Insulation around the ducts can reduce energy loss and inhibit mold growth. Fans installed with existing ducts may not achieve their rated airflow.
- 4 in (10.16 cm) round is recommended for best performance.
- Ensure duct joints and exterior penetrations are sealed with caulk or other similar material to create an air-tight path, to minimize building heat loss and gain, and to reduce the potential for condensation.
- Place/wrap insulation around duct and/or FAN in order to minimize possible condensation buildup within the duct, building heat loss and gain.

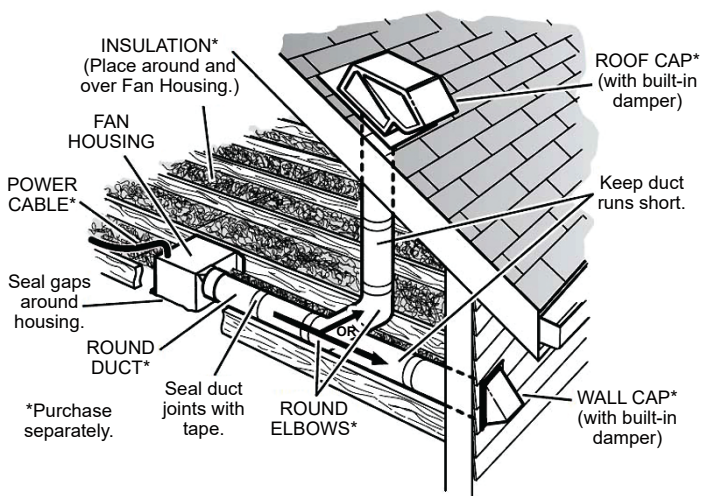

# Removing Your Old Fan

**1.) Disconnect the electrical power supply and lock out the service panel for the existing fan.**

2.) Remove the grille from the existing fan. Pull the grille down to expose its two springs. Squeeze each spring together and pull down again to release the springs from the motor plate slots.

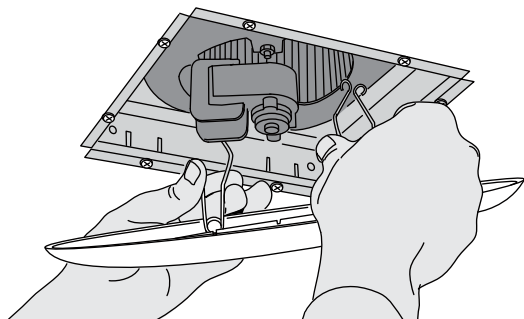

3.) Your existing fan may be attached in several ways. Look for attachment screws in the ceiling and remove. Your fan may also be attached on the attic side, which will require you to access it from the attic. Locate attic attachment screws and remove. Fan removal can be the most difficult step, please watch this video: [reventfans.com/how-to-remove-an-old-bath-fan](http://reventfans.com/how-to-remove-an-old-bath-fan)

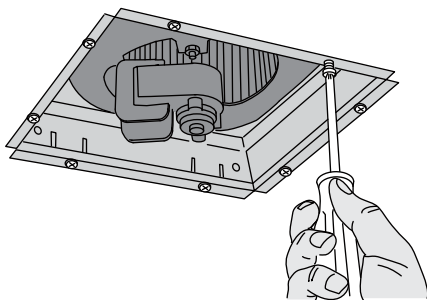

4.) Remove the old fan. This may require cutting and pulling. Wear gloves and eye protection.

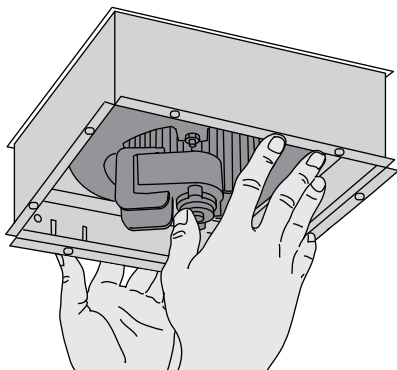

# SheetLock® Easy Roomside Installation

Watch the video: [reventfans.com](http://reventfans.com)

**⚠ WARNING:** Disconnect all AC Power Breakers or Fuses before attempting to cut into your ceiling.

1.) Place the provided drywall cutout TEMPLATE on ceiling where you wish the FAN to be (DAMPER and electrical positions shown on TEMPLATE). We suggest using painter's masking tape to hold the template in place while cutting. If there is a pre-existing fan opening, use aligning windows to find it's edges. Either cut through the provided guide slots in the TEMPLATE, or mark your cut lines with a pencil and remove the TEMPLATE. Use a drywall jab saw to cut your fan opening in the ceiling.

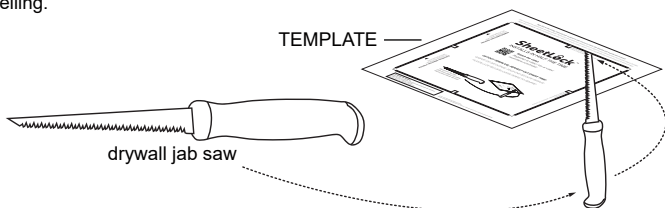

2.) Use a flathead screwdriver to raise the DAMPER away from the notch in the FAN body, then slide the DAMPER up half way until the notch in the side of the DAMPER aligns with the upper set of guides. Remove the DAMPER from the FAN.

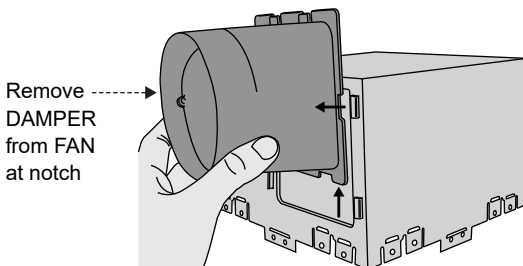
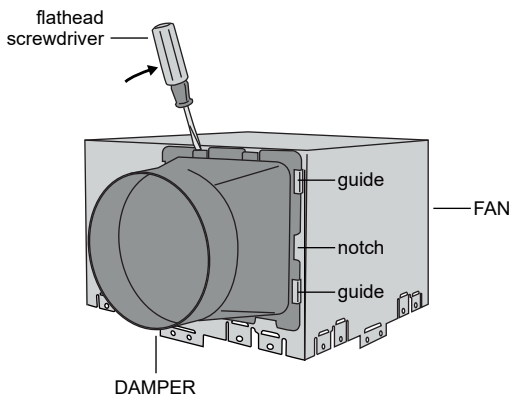

3.) Attach DAMPER to ducting. Tape DAMPER to ducting with duct tape. Set the connected DAMPER and ducting in the ceiling opening, then set the FAN in the ceiling opening as well.

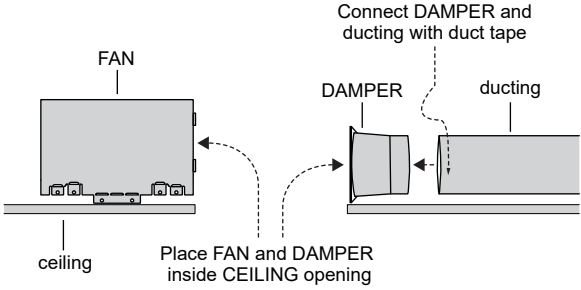

4.) Attach conduit with wiring to FAN.

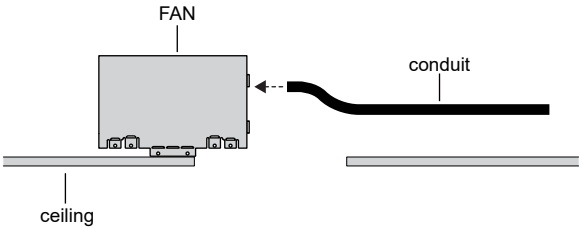

5.) Reattach DAMPER to FAN inside the ceiling, damper should click into place securely.

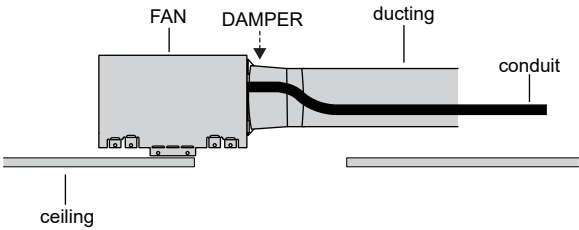

6.) Select a set of holding tabs, depending on the thickness of your drywall.

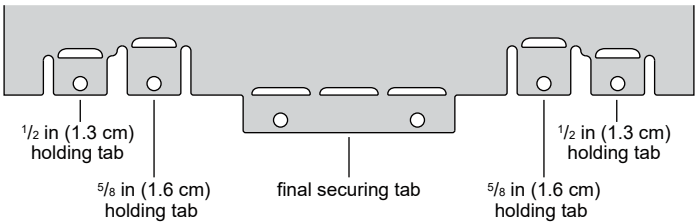

7.) Bend the holding tabs you selected outward.

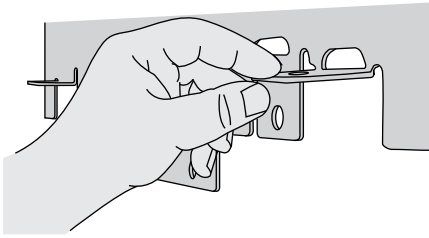

8.) Set FAN into place in the opening using holding tabs, now the tabs hold the fan in position in the ceiling opening.

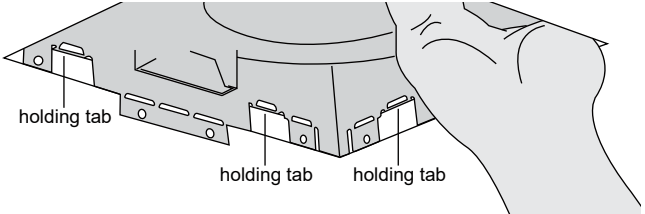

**⚠ WARNING:** Disconnect the AC power before any work is done to any part of the circuit ReVent is connected to. If you do not understand this warning, seek the services of a qualified licensed electrician.

**⚠ WARNING:** Copper to copper only. Do **not** use aluminum wire.

**⚠ WARNING:** Follow all local electrical and safety codes, and NEC (National Electrical Codes).

**⚠ CAUTION:** If your house wires do not match these colors, determine what each house wire represents before connecting. You may need to consult a qualified licensed electrician to determine this safely.

9.) Disconnect FAN motor from electrical enclosure. Remove the electrical cover set screw and slide open the electrical enclosure.

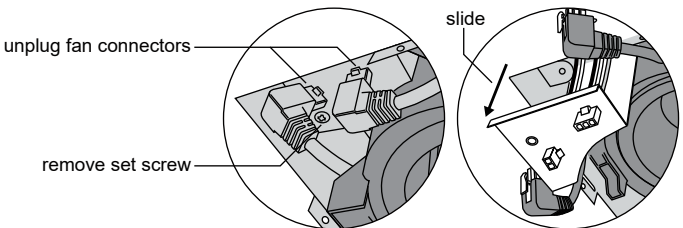

10.) Connect wiring using the provided WIRE NUTS.

Wire connection for fan and light on separate switches:

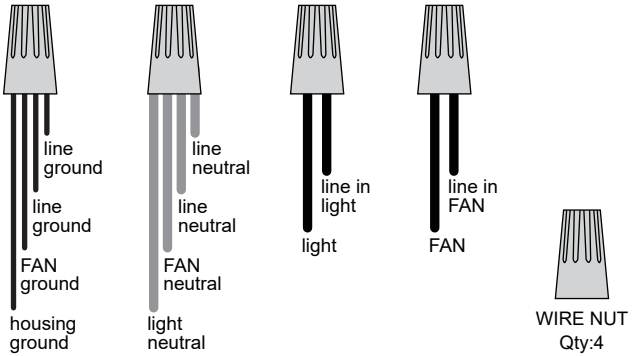

Wire connection for fan and light on one switch:

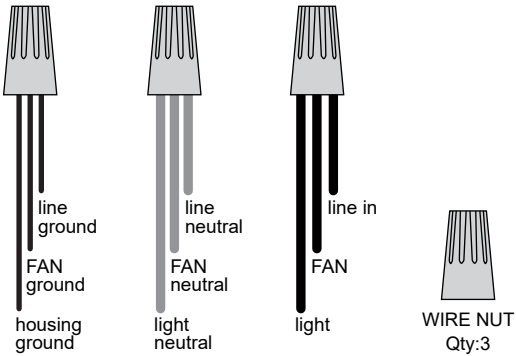

**LIGHT SWITCH NOT INCLUDED, MUST BE PURCHASED SEPARATELY**

Always follow all safety instructions included with the switch you purchase. Do not exceed maximum electrical ratings.

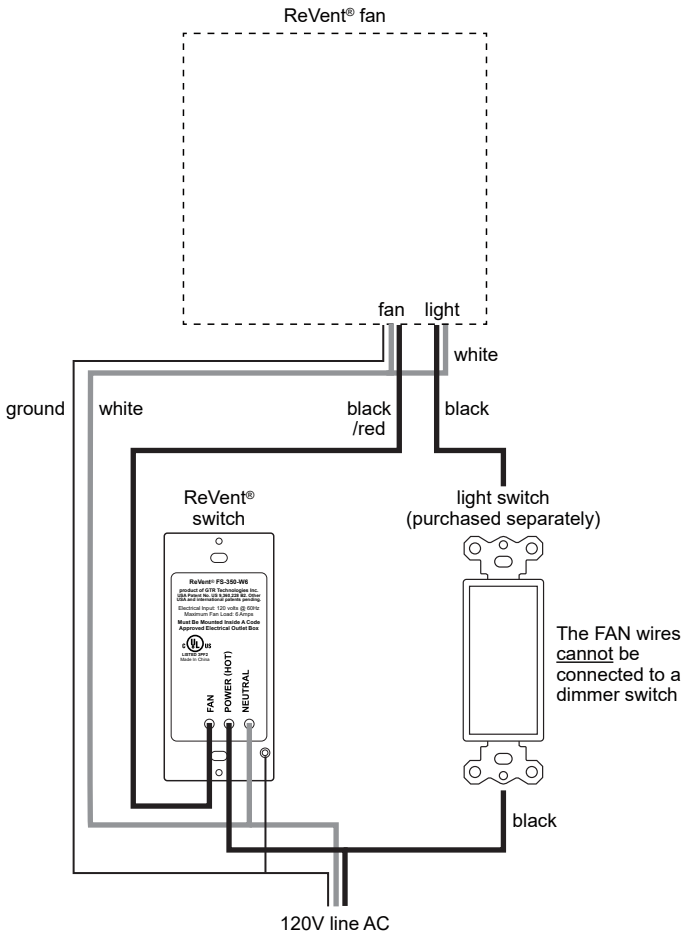

11.) Once connected, reattach the electrical enclosure.

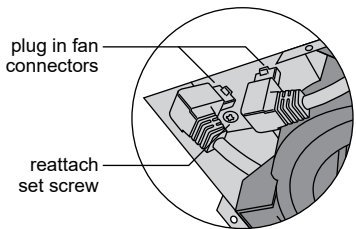
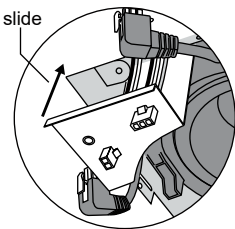

12.) Press and bend the final securing tabs flat against ceiling to lock the FAN in place.

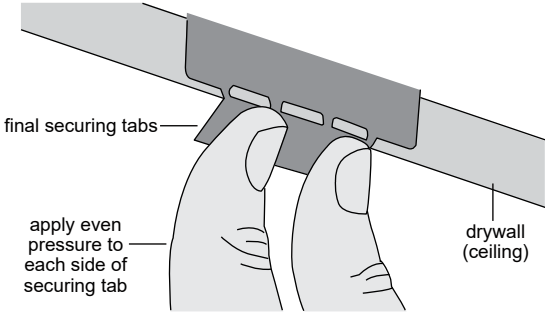

13.) Align TRIM RING notch to vent (DAMPER) position. Attach TRIM RING to FAN. TRIM RING attaches to FAN body and clicks into place when secure.

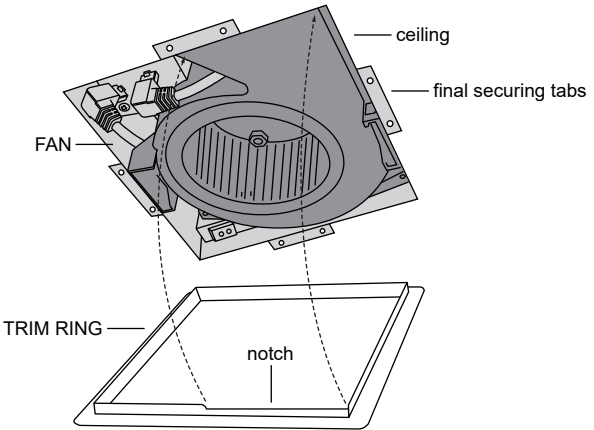

14.) Select desired LED color temperature by sliding the selector switch on the back of the SHIELD.

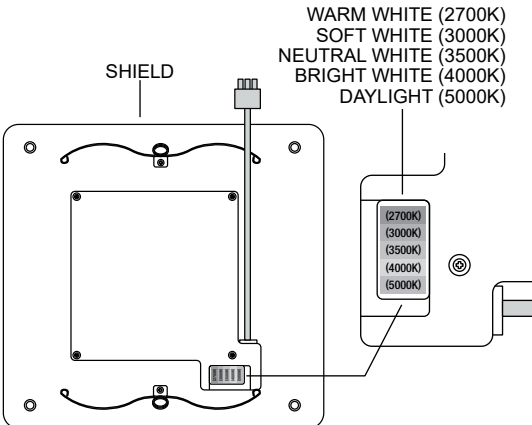

15.) Connect LED wire to LED plug. Attach the SHIELD by squeezing the mounting springs together and inserting the springs into the spring guides in the FAN.

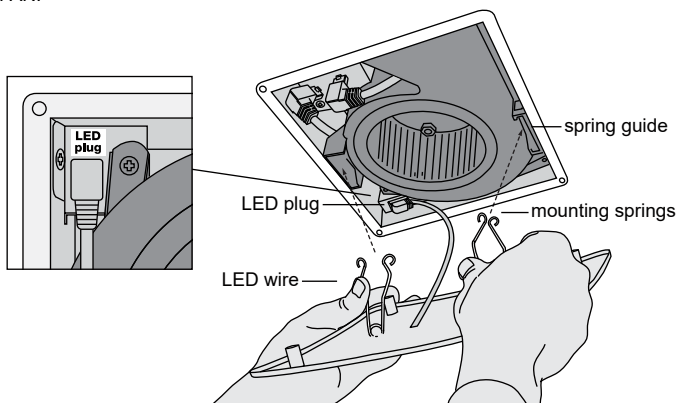

## Installation For New Construction Framing

 **NOTE:** Even with new construction, you can use the SheetLock® installation method; however, ReVent® can still be installed using a method home builders would be more familiar with, as outlined in this section.

 **WARNING:** Disconnect all AC Power Breakers or Fuses before attempting to cut into your ceiling.

1.) Select a set of holding tabs, depending on the thickness of your drywall.

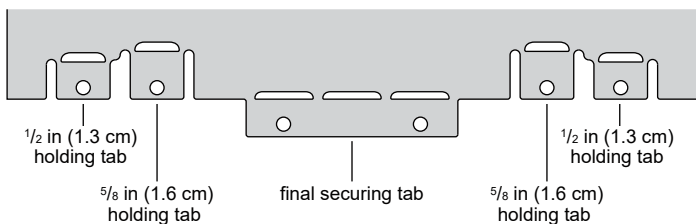

2.) Bend the holding tabs you selected outward.

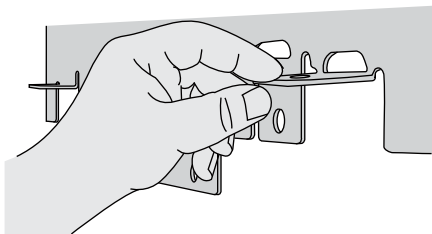

3.) Attach FAN to ceiling joists with BRACKETS using ROUNDHEAD WOOD SCREWS, then install the drywall for your ceiling.

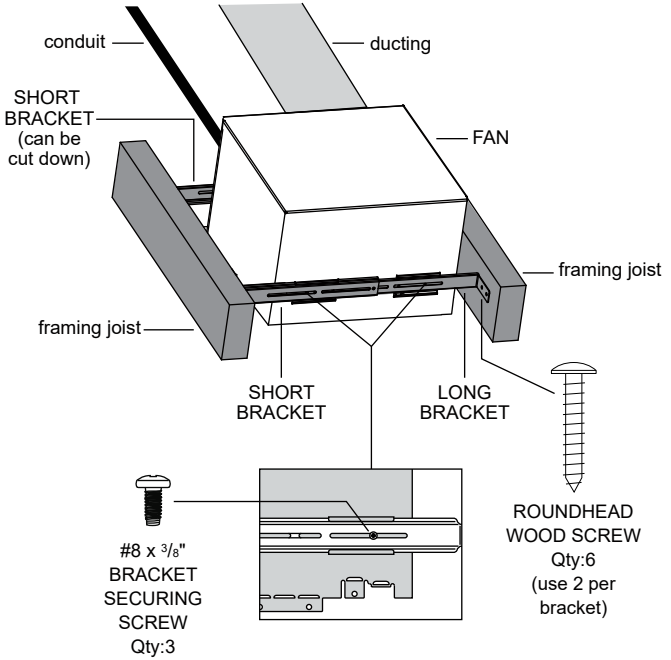

4.) Attach conduit with wiring to FAN.

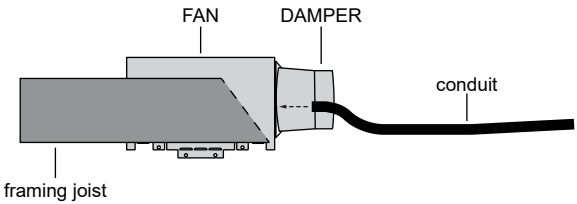

5.) Attach DAMPER to ducting.

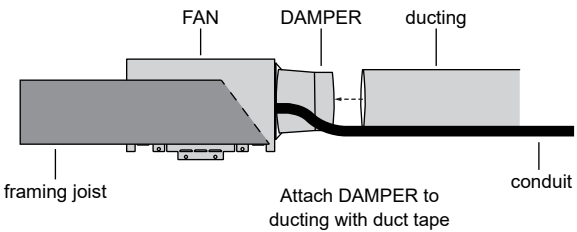

- ⚠ WARNING:** Disconnect the AC power before any work is done to any part of the circuit ReVent is connected to. If you do not understand this warning, seek the services of a qualified licensed electrician.
- ⚠ WARNING:** Copper to copper only. Do **not** use aluminum wire.
- ⚠ WARNING:** Follow all local electrical and safety codes, and NEC (National Electrical Codes).
- ⚠ CAUTION:** If your house wires do not match these colors, determine what each house wire represents before connecting. You may need to consult a qualified licensed electrician to determine this safely.

6.) Disconnect FAN motor from electrical enclosure. Remove the electrical cover set screw and slide open the electrical enclosure.

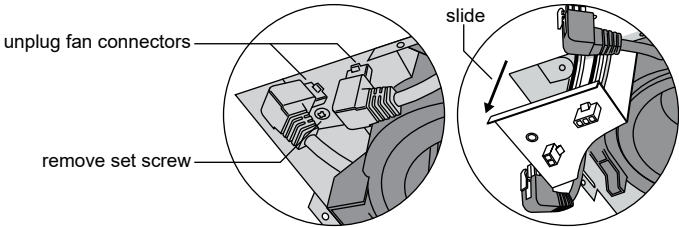

7.) Connect wiring using the provided WIRE NUTS.

Wire connection for fan and light on separate switches:

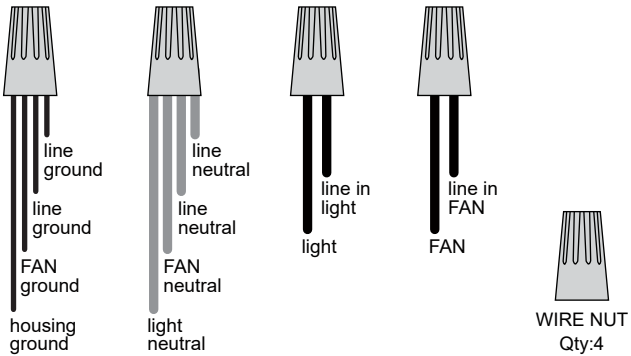

Wire connection for fan and light on one switch:

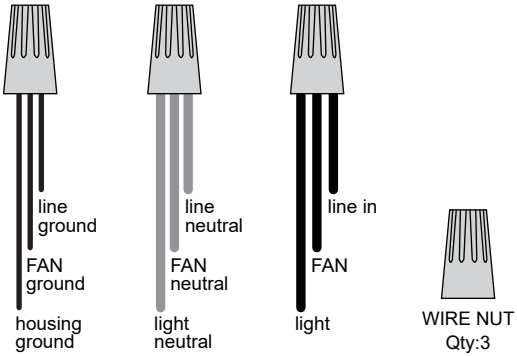

**LIGHT SWITCH NOT INCLUDED, MUST BE PURCHASED SEPARATELY**

Always follow all safety instructions included with the switch you purchase. Do not exceed maximum electrical ratings.

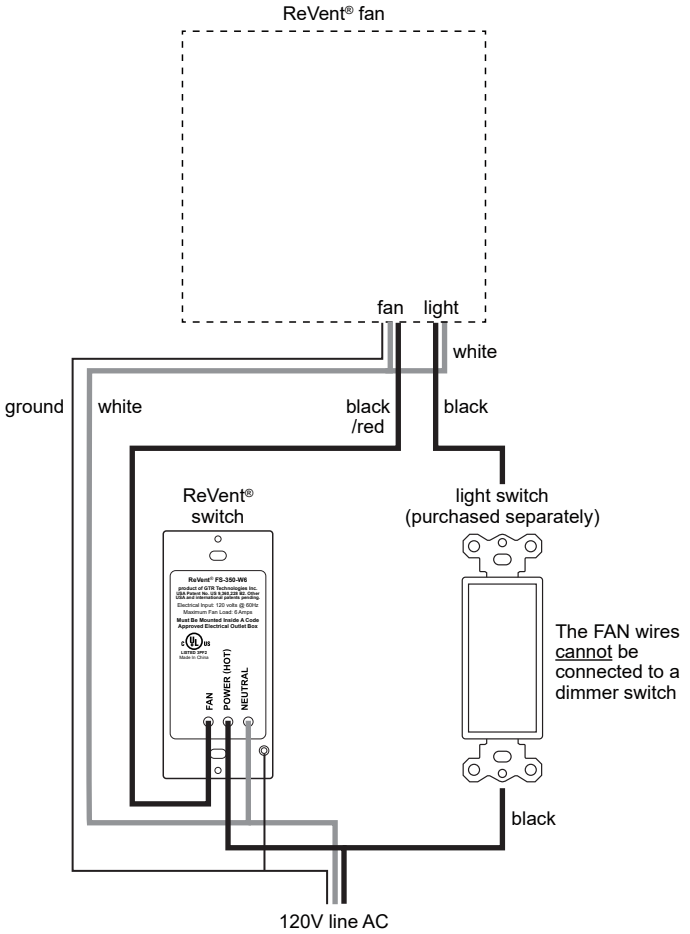

8.) Once connected, reattach the electrical enclosure.

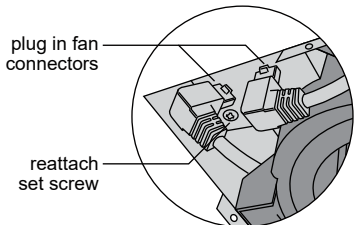
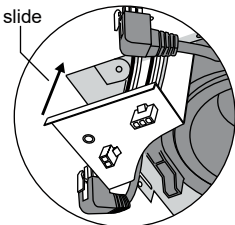

9.) Press and bend the final securing tabs flat against ceiling to lock the FAN in place.

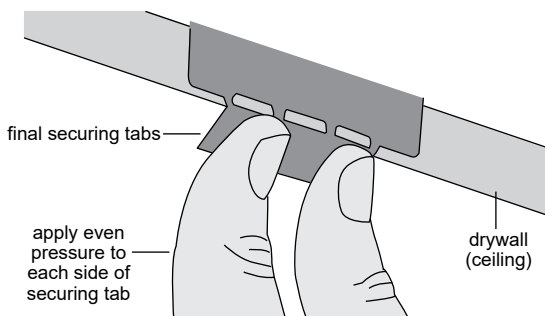

10.) Align TRIM RING notch to vent (DAMPER) position. Attach TRIM RING to FAN. TRIM RING attaches to FAN body and clicks into place when secure.

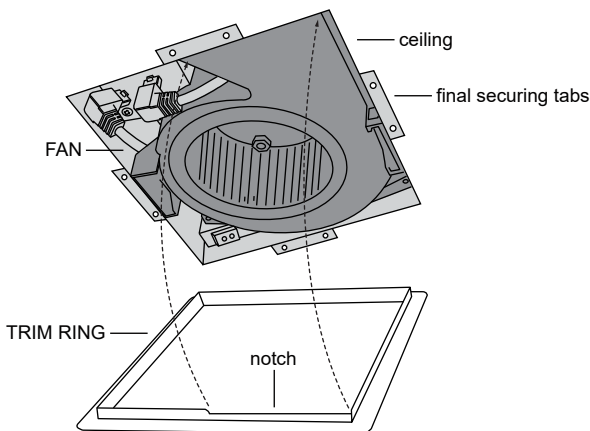

11.) Select desired LED color temperature by sliding the selector switch on the back of the SHIELD.

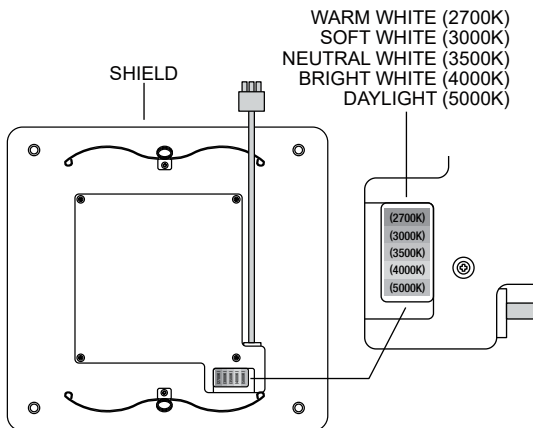

12.) Connect LED wire to LED plug. Attach the SHIELD by squeezing the mounting springs together and inserting the springs into the spring guides in the FAN.

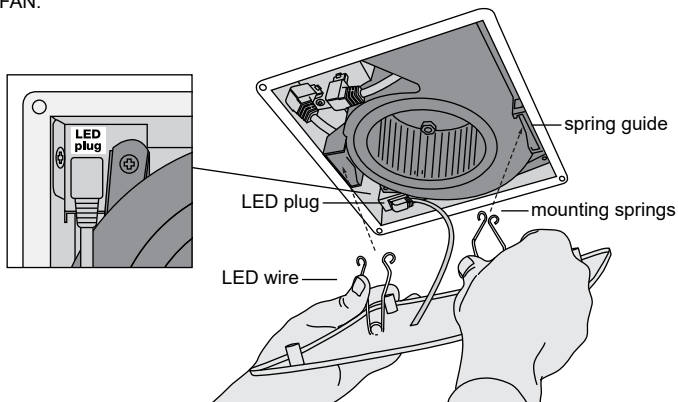



## Care and Cleaning

**⚠ WARNING:** To reduce the risk of electric shock, fire, or injury to persons, disconnect or turn off the breaker and lock the power supply at the panel to prevent the power from being turned on before servicing or cleaning the unit.

- 1.) Remove the SHIELD by squeezing the springs and pulling down.
- 2.) Remove dust and dirt from the FAN with a vacuum cleaner.
- 3.) Dampen cloth with dish detergent. Wipe the FAN and dry with a cloth.
- 4.) Replace the SHIELD.

# Installing The Control

 **WARNING:** Turn off circuit breaker or remove fuse(s) and test that power is off before wiring. Wiring the control live can cause serious risk of electrical shock and/or damage the control, voiding the warranty. For safety, this product must be installed in a grounded wall enclosure. If you are unfamiliar with methods of installing electrical wiring, secure the services of a qualified licensed electrician. Use only copper wire, do **not** use aluminum wire with this device.

 **ELECTRICAL SHOCK WARNING:** This control is an automatic on device. At no time should a person work on the fan/light or any appliance connected to this control without the electrical circuit breaker or fuse switched off. This CONTROL could turn on the attached device by the unintended presence of condensation while the work is being performed. Always disconnect the AC power before any work is done to any part of the circuit this CONTROL is connected to. If you do not understand this warning, seek the services of a qualified licensed electrician.

 **CAUTION:**

- Never place the CONTROL where it can be reached from a tub or shower.
- Use only a 120V AC 60Hz power supply connection.
- For indoor use only.
- Do not exceed the CONTROL's maximum electrical load ratings, as indicated on the product label.
- Must be installed and used in accordance with your local electrical codes.
- If a bare copper or green ground connection is not available in the wall box, contact a qualified licensed electrician for installation.
- For use with permanently installed 120V AC powered fans only.
- Use only #14 or #12 copper wire connections.

 **IMPORTANT:** Read each step carefully and perform in sequence. The CONTROL will not work or will become damaged if wires are connected incorrectly. To prevent damage, connect the CONTROL exactly as shown in the installation diagrams, otherwise warranty will be voided. Prior to wiring, straighten or clip ends of wire such that ends of each wire are straight (if using the CONTROL to replace an existing switch). Strip wire insulation at the end of each wire to expose 16 mm (0.63 in) of copper. Where instructed to make a connection, twist ends of stripped wires together and twist a proper connector clockwise until secure.

 **WARNING:** To avoid fire or risk of electrical shock, turn off power at circuit breaker or disconnect fuse. Test the power is off before you begin wiring.

1.) For new installations, install a 8.9 cm (3.5 in) deep single-gang or multi-gang electrical wall enclosure, or (replacement of existing switch) remove existing wall plate and switch device being replaced.

2.) Attach 120V AC 60Hz 3-wire power (Hot / Neutral / Ground) inside the wall enclosure with a minimum of 15.2 cm (6 in) leads. Attach fan three wire leads inside the wall enclosure also with minimum 15.2 cm (6 in) leads. If an existing power connection is used in an existing wall enclosure you must confirm proper AC 120V Hot / Neutral / Ground are available.

3.) Attach wires. Make sure the wall enclosure, fan, and the CONTROL are properly grounded. Make sure ground wire is securely fastened. Tighten all ground screws or wire nuts securely. Use the proper sized wire nut for #14 or #12 wire. Make sure to strip back the copper wire 1.6 cm (5/8 in) and twist wire and nut clockwise.

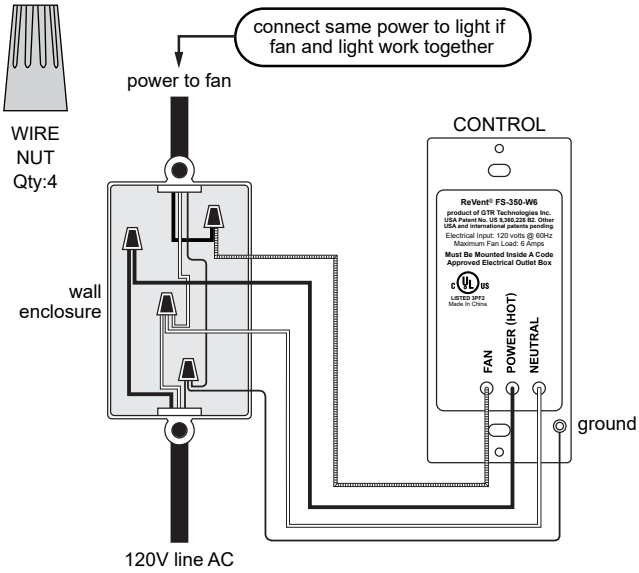

4.) Tuck wires into wall enclosure and fasten the CONTROL to the wall enclosure with the two screws provided.

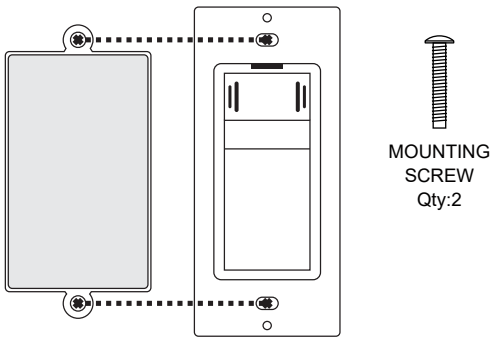

5.) Attach the wall plate.

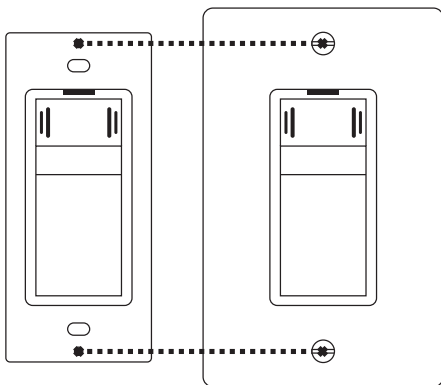

Wall plates that fit this control can be purchased at any hardware store. This control can be used with any decora style wall plate (examples below).

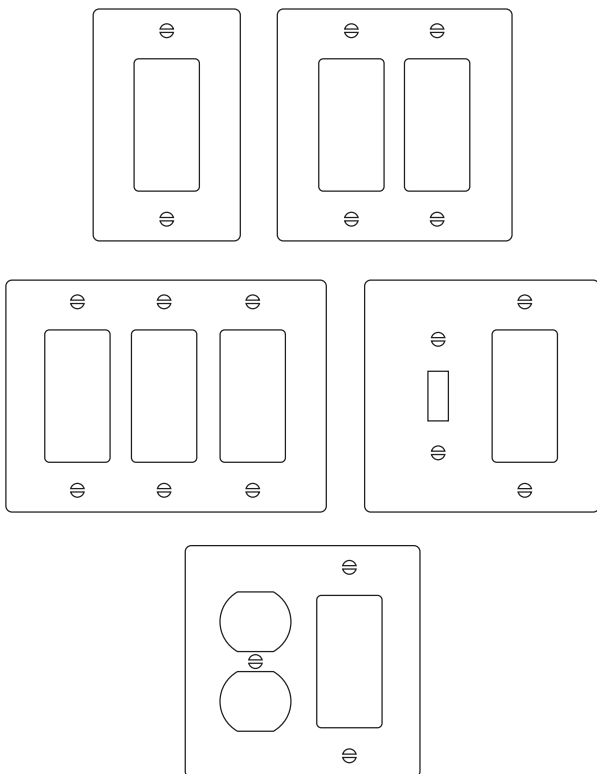

# Using The Control

**BLUE LED LIGHT:** Lets you know when your fan is on (especially useful for fans with low sound levels).

**CONDENSATION SENSOR:** Senses condensation (humidity) in the room and turns your fan on and off automatically.

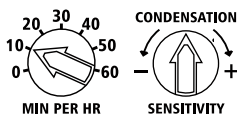

**TIMER AND SENSOR SETTINGS:** Minutes per hour (MPH) timer (left) and moisture sensitivity (right) settings (hidden behind a removable cover)

**FAN ON/OFF:** Turns 20-minute countdown timer on and off (can be used to temporarily override CONDENSATION SENSOR).

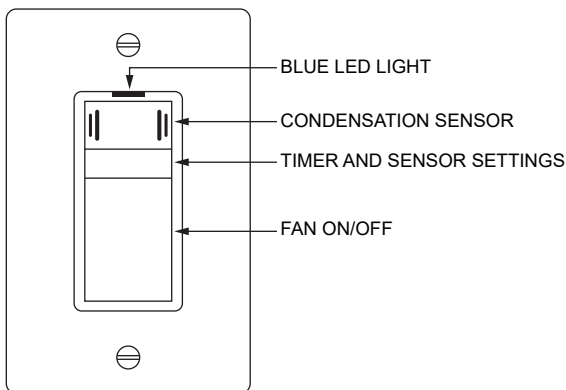

**Changing The Settings:** By default, the CONTROL comes with the condensation (humidity) sensitivity set to average levels, and the MPH timer set to 0 minutes. To change the settings, remove the TIMER AND SENSOR SETTINGS cover by taking off the face plate and then inserting the end of the SETTINGS TOOL (or a non-metal tool of your own) into the two holes on either side of the CONTROL. Use the SETTINGS TOOL to turn the settings dials. The MPH timer can be set between 0–60 minutes. The CONDENSATION SENSOR can be set at low, average, or high sensitivity. Once you change a setting, the changes will take effect after the next on/off cycle, so it's recommended that you turn your fan on then off after you make a change to the settings.

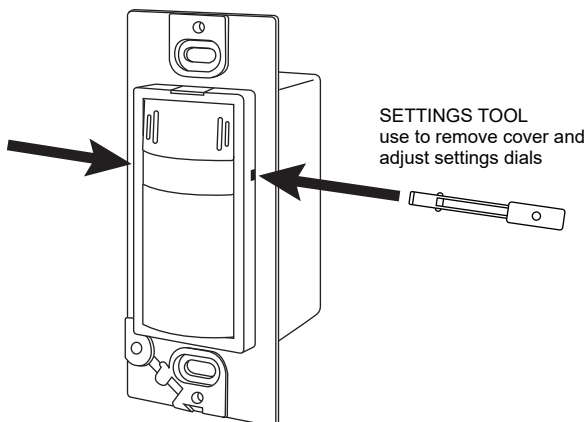

**Manual On/Off:** Press the FAN ON/OFF button once to manually turn fan on, and again to turn fan off.

**Minutes Per Hour (MPH) Timer:** This timer runs your fan for a selected amount of time every hour, to help ensure good indoor air quality (it's also designed to help you more easily comply with indoor air quality standards). For example, set to "0", the MPH timer will never turn on. Set to "10", the MPH timer will turn your fan on 10 minutes every hour. Set to "60", the MPH timer will run your fan all the time.



**Condensation Sensitivity:** The minus sign is low condensation (humidity) sensitivity and the plus sign is high sensitivity; the dial can be set anywhere in between. In a very wet environment, lower sensitivity may be needed to avoid excessive fan run-time. In a very dry environment, higher sensitivity may be needed for the sensor to detect condensation. When the CONDENSATION SENSOR senses condensation, the BLUE LED LIGHT will pulse slowly.

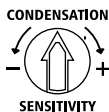

**Setting Sensitivity:** The dial is similar to a clock. The factory setting of the condensation (humidity) sensitivity dial is set to the noon position. If you feel the factory setting is too slow in turning on your fan, turn the dial to the right an hour at a time. Or, if you feel the factory setting turns your fan on too quickly, turn the dial to the left an hour at a time until the desired sensitivity level is reached.

## Testing The Control

1.) After you have completely installed the CONTROL, you can turn on the breaker to apply power.



**WARNING:** If the breaker trips or the fuse blows, **Stop** and call a qualified licensed electrician to investigate the problem. Turn the breaker off until the problem has been corrected.

2.) Press the FAN ON/OFF button to see the fan turn on, press the button again to see the fan turn off.

3.) With the fan off, you can test the CONDENSATION SENSOR by blowing into the sensor as if you were blowing on a mirror to steam it. Use three puffs of breath and the fan will come on automatically. The BLUE LED LIGHT will pulse slowly; this shows you the CONTROL is sensing condensation.

4.) Sensor Shut-Off: To turn off the sensor and make the control just a manually activated adjustable timer, hold down the FAN ON/OFF button for 15 seconds. To enable the sensor again, simply repeat the process.

# Air Drafts In Wall Enclosure

Older homes may experience air flowing (drafts) from the inside wall cavity into or out of the wall enclosure depending on the draft situation. If this CONTROL is experiencing problems sensing condensation, sealing any enclosure openings is needed. The wall enclosure is easy to seal with standard painter's caulking and a caulking gun. To begin you must disconnect all electrical power to the CONTROL before sealing the openings. Unscrew all box switches and pull them forward to allow access to the back of the enclosure. Apply caulking into all openings in the enclosure, even the very small ones. Seal every opening and around electrical wires at their entering point. Also seal the perimeter around the enclosure between the wall board and the enclosure. This will stop heat loss and allow this CONTROL to sense the room and not the drafts in the walls.

## (Example)

Wall enclosures vary in design; seal any openings found.

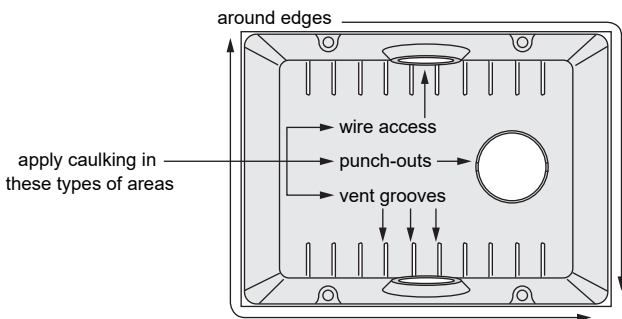

# Frequently Asked Questions

## (Fan)

Q: How do I clean my FAN?

A: It's important to clean the SHIELD cover from time to time. Dust particles can build up on the SHIELD. See PAGE 19 for care and cleaning instructions.

Q: What is CFM?

A: CFM is a measurement of air movement (cubic feet per minute). The higher the CFM, the more air movement.

Q: What is a sone?

A: Sone is the rating used to describe the sound level. The lower the sone the quieter the fan. A sone is not a decibel. Fans around 1 sone or less are considered quiet while fans around 2 sones or more are considered loud.

Q: Can I install my bathroom ventilation FAN directly over a bathtub or shower?

A: Yes, but your FAN must be rated for over a shower/bath installation (all ReVent models are) and must be on a GFCI protected circuit. Consult a qualified licensed electrician about ground fault protected safety circuits.

Q: Do I have to vent my FAN to the outside?

A: Yes. All spot ventilation fans must be vented to the outside. Follow your local code and consult it for advice. See PAGE 6 for national venting installation suggestions and guidelines.

Q: Why do the windows and mirrors fog even when the FAN is running?

A: If windows and mirrors are very cold, condensation can still form on those surfaces. If the bathroom is sealed tightly, replacement air may not be entering the room fast enough to displace moist air. You need a gap under the bathroom entrance door to allow air to enter the bathroom. If your home uses 3 inch diameter ducting, upgrading the duct pipe to 4 inch diameter can greatly increase the airflow. The vent pipe length should be 10 feet or less with minimal bends (See PAGE 6). Ensure that the vent pipe is not blocked.

Q: My FAN is operating, but the air is moving slower than normal.

A: Check for obstructions in the ductwork. A common problem is debris blocking the roof cap or outside wall vent. Older homes may have 3 inch diameter ducting and changing the duct pipe to 4 inch diameter can greatly increase airflow.

Q: Why is there water dripping from my FAN?

A: Dripping water is typically condensation from a cold vent pipe. Insulating the ductwork and FAN housing can help solve condensation problems. Running the FAN longer will ensure moisture is completely removed from the duct. Another possibility is rain entering the vent pipe through the roof vent opening.

Q: I have installed my FAN and it is not working, what do I do?

A: Make sure the black and white plug-in connector on the FAN is clicked into place. Check all electrical connections like wire nuts and quick connects. Make sure the circuit breaker is turned ON after completing all the electrical work. If you have any concerns consult a licensed electrician.

Q: I have installed my FAN and it is not working, what do I do?

A: Make sure the black and white plug-in connector on the FAN is clicked into place. Check all electrical connections like wire nuts and quick connects. Make sure the circuit breaker is turned ON after completing all the electrical work. If you have any concerns consult a licensed electrician.

Q: How do I change the color temperature of the LED light?

A: The color temperature can be adjusted by sliding the selector switch on the back of the SHIELD (See PAGE 13).

Q: Can the LED light be connected to a dimmer switch?

A: Yes. The LED light can be connected to a dimmer switch, but the dimmer must be made to work with dimmable LED's. If you are using a dimmer, you cannot connect the FAN and LED light together on the dimmer switch. The FAN wires cannot be connected to a dimmer switch.

## **(Control)**

Q: My existing switch only has two wires. How do I properly connect the CONTROL to the FAN?

A: You will need to test these wires with a voltage tester to determine which one is power and which one goes to the fan. The black wire on the CONTROL connects to the wire that is tested to be the incoming power. The red wire on the CONTROL connects to the wire that is tested and confirmed to connect to the FAN. You will need a neutral and a ground. Please refer to PAGES 20-22 for instructions on how to properly wire the CONTROL. If you have any concerns, we suggest consulting a licensed electrician.

Q: Will the CONTROL still work without a neutral wire?

A: A neutral is required to operate the CONTROL. Generally, there will be a neutral wire available in your junction box (wall box). Older homes or homes where code was not followed can make it a problem to find a neutral. If that's the case for you, then you'll need an electrical testing device to find a neutral wire. We suggest you use a qualified licensed electrician to do this work.

Q: How do I set the CONTROL's sensitivity for my specific bathroom?

A: This is easy, see PAGES 23-24 for instructions on how to do this.

Q: The FAN comes on too early or too frequently. How can I fix this?

A: This means the CONTROL's sensitivity is set too high. Simply turn the sensitivity dial counterclockwise slightly to reduce the sensitivity. We suggest small increments at a time. See PAGES 23-24 for more details.

Q: The FAN doesn't come on quickly enough. How do I fix this?

A: If you want the CONTROL to come on faster, rotate the sensitivity dial clockwise to make the CONTROL more sensitive. Move the dial in small increments until you find the right setting. See PAGES 23-24 for more details.

Q: Is it possible to disable the humidity sensing?

A: Yes! To disable the humidity sensing, first make sure the FAN is off. Then push down and hold the button on the CONTROL, releasing the button after 15 seconds. To enable the sensor again, simply repeat the process.

Q: If I disable the CONDENSATION SENSOR, can I still operate the FAN manually?

A: Yes, manual and timer operation is not affected.

Q: I use an air conditioner during the day in the summer and turn it off at night. When I do this my FAN turns on. What's happening?

A: Sometimes, when the air conditioning is turned off, the house will start to attract condensation (humidity). The effect is similar to taking a shower or a bath. The CONTROL senses the increased condensation (humidity) and turns the FAN on. To avoid this, you can reduce the CONTROL's sensitivity level. See PAGES 23-24 for instructions on how to do this.

Q: The BLUE LED LIGHT is pulsing. What does that mean?

A: The pulsing is telling you that the CONTROL is sensing condensation (humidity) and is running the FAN to remove the condensation. When the BLUE LED LIGHT is solid (not pulsing on/off) the FAN is on and either in manual timer mode or in sensor operated drying mode. Note: When the CONTROL senses condensation, it will run the FAN as long as it takes to return the room to its normal state. After a shower or bath, this is typically 25-35 minutes. The manual timer setting does not change the drying time. The manual timer is for smell removal time only.

Q: I lost the SETTINGS TOOL that came with the CONTROL SCREW KIT, can I use a screwdriver to make adjustments?

A: Yes. You can use any small tool, just be careful not to break the sensitivity and timer dials.

Q: What happens if someone turns the FAN off before the room is fully dried?

A: The CONTROL knows when your room needs to be dried. If someone turns the CONTROL off manually it will still sense the condensation and turn on again after 1 minute to finish drying the room.

Q: What is an MPH Timer?

A: MPH means Minutes Per Hour. This allows you to set how many minutes the fan will run and refresh air in the room every hour. Set the timer at 10 minutes and then every hour the fan will come ON and run for 10 minutes then turn back OFF. The timer setting range is 0-60 minutes.

Q: Why would I use an MPH (Minutes Per Hour) timer?

A: The MPH timer is extremely useful. Homes need fresh air and when the fan is ON it is expelling stale air and that allows fresh air to come into the home. This is like you opening and closing your front or back door to your home, allowing fresh air to enter. The MPH timer also lets you meet the newest codes that require fresh air into the new and more airtight homes. Another name for our MPH timer is Fresh Air Timer™.

Q: If I use the MPH timer, can I still turn ON/OFF the fan manually?

A: Yes you can. At any time, you can use your fan's ON/OFF switch to operate the fan.

Q: When the FAN is on, the CONTROL is clicking and the BLUE LED LIGHT is turning on and off. How do I fix this?

A: The CONTROL may be wired incorrectly. Check the wiring diagram on PAGES 20-22 and ensure that the power, neutral, fan, and ground wires are connected correctly.

Q: Can I use the CONTROL in a 3-way wiring configuration?

A: Yes, the CONTROL can be used in multi-switch and/or multi-fan configurations. The instructions and wiring diagrams for these configurations can be found at [www.reventfans.com/wiring](http://www.reventfans.com/wiring).

Q: I still have additional questions.

A: Contact us at [info@reventfans.com](mailto:info@reventfans.com) or call our service department at (877) 543-8698. We are happy to assist you with any additional questions.

# 3-Year Limited Warranty

GTR Technologies Inc. (GTR) warrants to the original purchaser of its products that such products will be free from defects in materials and workmanship for a period of three years from the date of original purchase. There are no other warranties, express or implied, including but not limited to, implied warranties of merchantability or fitness for a particular purpose.

During this three-year period, GTR will, at its option, repair or replace, without charge, any product or part which is found to be defective under normal use and service. This warranty does not extend to lighting such as LED's, Fluorescent, Incandescent, tubes, starters or bulbs.

This warranty does not cover:

- (a) normal maintenance and service or
- (b) any maintenance or repair, faulty installation or installation contrary to recommended installation instructions.

The duration of any implied warranty is limited to the three-year period as specified for the express warranty. Some areas do not allow limitation on how long an implied warranty lasts, so the above limitation may not apply to you.

GTR's obligation to repair or replace, at GTR's option, shall be the purchaser's sole and exclusive remedy under this warranty. GTR shall not be liable for incidental, consequential, or special damages arising out of or in connection with product use or performance. Some areas do not allow the exclusion or limitation of incidental or consequential damages, so the above limitation may not apply to you.

This warranty gives you specific legal rights, and you may also have other rights, which vary from area to area.

This warranty supersedes all prior warranties.

This warranty is only valid inside the boundaries of the USA and Canada.

To qualify for warranty service, you must:

- (a) notify GTR via phone at 1-877-543-8698 (English) or 1-800-615-5439 (French) or via email at [info@reventfans.com](mailto:info@reventfans.com),
- (b) give the model number identification, and
- (c) describe the nature or any defect in the product or part.

At the time of requesting warranty service, you must provide evidence of the original purchase receipt.

GTR Technologies Inc.  
[www.reventfans.com](http://www.reventfans.com)

**Need Help?**  
**Watch the installation video at:**  
**[reventfans.com](http://reventfans.com)**

**For more videos go to our YouTube channel**  
**[youtube.com/@reventfans](https://www.youtube.com/@reventfans)**

**Questions? Call**  
**1-877-543-8698 (English) or**  
**1-800-615-5439 (French)**  
**[info@reventfans.com](mailto:info@reventfans.com)**

ReVent® is a product of GTR Technologies Inc. All rights reserved.  
USA and International Patents and Patents Pending. See Patents at  
[www.ReVentfans.com](http://www.ReVentfans.com) PART# RVP-160-WH-07 061424

Français

# ReVent<sup>MD</sup>

Modèles n<sup>os</sup>

RVLH90, RVLH110

## Guide d'installation

Veillez lire ces instructions et les conserver.

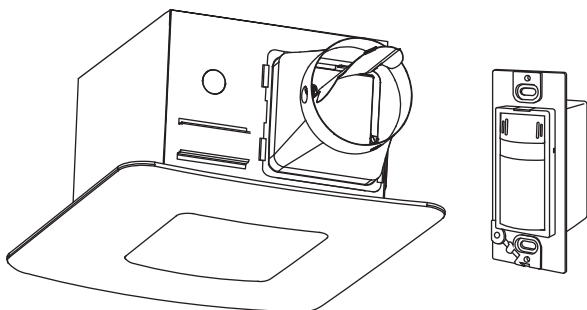

**Avez-vous besoin d'aide?**

Regardez la vidéo d'installation à :  
**reventfans.com**

Pour plus de vidéos, rendez-vous  
sur notre chaîne  
**youtube.com/@reventfans**

Avez-vous des questions?  
Téléphonez au 1 800 615-5439 (français)  
ou au 1 877 543-8698 (anglais).

# Veillez lire ces instructions et les conserver.

## Table des matières

page 1 .....	Table des matières
page 1-2 .....	Fiche technique
page 3 .....	Contenu de la boîte
page 4-5 .....	Consignes de sécurité
page 5-6 .....	Planification de l'installation
page 6 .....	Branchement du conduit
page 7 .....	Retrait du ventilateur existant
page 8-14 .....	Installation facile à même la pièce SheetLock <sup>MD</sup>
page 14-19 .....	Installation sur la charpente d'une nouvelle construction
page 19 .....	Entretien et nettoyage
page 20-22 .....	Installation de la commande
page 23-24 .....	Utilisation de la commande
page 24 .....	Essai de la commande
page 25 .....	Courants d'air dans la boîte de jonction
page 25-28 .....	Foire aux questions
page 29 .....	Garantie limitée de 3 ans

## Fiche technique

### RVLH90

#### performances avec conduits de 4 po

Pression statique (po d'eau)	Débit d'air (pi <sup>3</sup> /min)	Niveau de bruit (sone)	Consommation d'énergie (watts)	Format du conduit
0,1	90	0,7	23,2	4 po
0,25	73		22,3	4 po

Tension	120 V
Fréquence	60 Hz
Puissance des DEL	13 W
Luminosité des DEL	1 000 lumens à 4 000 kelvins
Température de couleur des DEL	2 700, 3 000, 3 500, 4 000, ou 5 000 kelvins
Poids du ventilateur	6,95 lb (3,15 kg)
Dimensions de la déflecteur	12 <sup>5</sup> / <sub>8</sub> x 12 <sup>5</sup> / <sub>8</sub> po (32,1 x 32,1 cm)
Longueur du boîtier*	9 <sup>3</sup> / <sub>4</sub> po (24,8 cm)
Largeur du boîtier*	9 <sup>1</sup> / <sub>2</sub> po (24,1 cm)
Profondeur du boîtier*	6 <sup>3</sup> / <sub>8</sub> po (16,2 cm)

\* Une modification de l'ouverture existante pourrait être nécessaire.  
Certains outils à main sont requis. Des outils électriques pourraient également être requis.

## RVLH110

### performances avec conduits de 4 po

Pression statique (po d'eau)	Débit d'air (pi <sup>3</sup> /min)	Niveau de bruit (sone)	Consommation d'énergie (watts)	Format du conduit
0,1	110	0,8	28,5	4 po
0,25	95		28	4 po

Tension	120 V
Fréquence	60 Hz
Puissance des DEL	13 W
Luminosité des DEL	1 000 lumens à 4 000 kelvins
Température de couleur des DEL	2 700, 3 000, 3 500, 4 000, ou 5 000 kelvins
Poids du ventilateur	6,95 lb (3,15 kg)
Dimensions de la déflecteur	12 <sup>5</sup> / <sub>8</sub> x 12 <sup>5</sup> / <sub>8</sub> po (32,1 x 32,1 cm)
Longueur du boîtier*	9 <sup>3</sup> / <sub>4</sub> po (24,8 cm)
Largeur du boîtier*	9 <sup>1</sup> / <sub>2</sub> po (24,1 cm)
Profondeur du boîtier*	6 <sup>3</sup> / <sub>8</sub> po (16,2 cm)

\* Une modification de l'ouverture existante pourrait être nécessaire. Certains outils à main sont requis. Des outils électriques pourraient également être requis.

# Contenu de la boîte

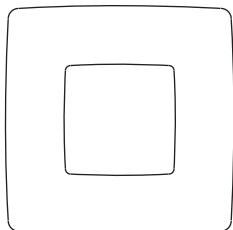

DÉFLECTEUR  
Qté : 1

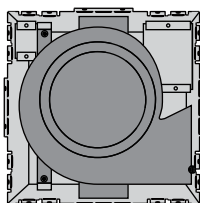

VENTILATEUR  
Qté : 1

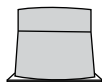

4 PO REGISTRE  
Qté : 1

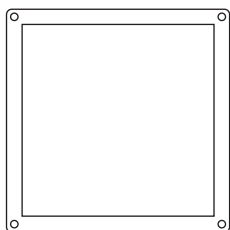

GARNITURE  
DÉCORATIVE  
Qté : 1

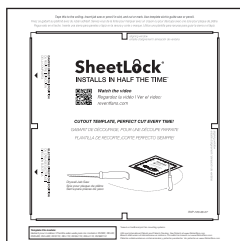

GABARIT  
Qté : 1



MANUEL  
Qté : 1



CAPUCHON DE  
CONNEXION  
Qté : 4

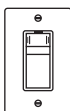

COMMANDE  
Qté : 1

## POUR UNE NOUVELLE CONSTRUCTION SEULEMENT



VIS À BOIS À  
TÊTE RONDE  
Qté : 6



VIS DE FIXATION DE  
SUPPORT  $\frac{3}{8}$  PO N° 8  
Qté : 3



SUPPORT LONG  
Qté : 1



SUPPORT COURT  
Qté : 2

# Consignes de sécurité

1) AVERTISSEMENT : AFIN DE RÉDUIRE LES RISQUES D'INCENDIE, DE DÉCHARGE ÉLECTRIQUE OU DE BLESSURES, VEUILLEZ RESPECTER CES CONSIGNES :

- a) Les travaux d'installation et de câblage électrique doivent être réalisés par une personne qualifiée selon tous les codes et les normes applicables, y compris pour la résistance au feu.
  - b) Il doit y avoir un apport d'air suffisant pour une combustion et une évacuation des gaz appropriés par le conduit (la cheminée) provenant de l'équipement à combustible afin d'éviter une contre-explosion. Respectez les directives et les consignes de sécurité de tout équipement de chauffage telles que celles émises par la NFPA (National Fire Protection Association), l'ASHRAE (American Society for Heating, Refrigeration and Air Conditioning Engineers) et les autorités locales.
  - c) Au moment de découper ou de percer un mur ou un plafond, évitez d'endommager le câblage électrique et les autres composants dissimulés.
  - d) Les ventilateurs canalisés utilisés pour évacuer les contaminants doivent toujours être évacués vers l'extérieur.
  - e) Si ce dispositif est installé au-dessus d'une baignoire ou d'une douche, il doit être identifié adéquatement et relié à un DDFT (disjoncteur différentiel de fuite à la terre) sur un circuit de dérivation.
- 2) Utilisez ce dispositif uniquement aux fins prévues par le fabricant. Pour toute question, communiquez avec le fabricant.
  - 3) Avant d'entretenir ou de nettoyer ce dispositif, coupez le courant au panneau d'alimentation et verrouillez le dispositif de débranchement pour éviter que le courant soit remis accidentellement. Si le dispositif de débranchement ne peut pas être verrouillé, apposez bien en vue un avertissement à cet effet au panneau d'alimentation.
  - 4) Ce ventilateur d'aération est approuvé pour un usage au-dessus d'une baignoire ou d'une douche lorsqu'il est relié à un circuit à DDFT. N'utilisez aucun ventilateur non approuvé pour une telle utilisation au-dessus d'une baignoire ou d'une douche.
  - 5) Installez les conduits en ligne droite avec un minimum de coudes.
  - 6) Utilisez une alimentation électrique de 120 V et de 60 Hz avec une mise à la terre adéquate. Respectez tous les codes locaux de sécurité et d'électricité.
  - 7) N'utilisez pas ce ventilateur avec un dispositif de commande à semi-conducteur comme un gradateur. Les commandes à semi-conducteur peuvent causer de la distorsion harmonique pouvant entraîner un bourdonnement du moteur, en plus d'augmenter les risques d'incendie ou de décharge électrique.
  - 8) Afin de réduire les risques d'incendie ou de décharge électrique, n'obstruez pas le déflecteur d'admission d'air.
  - 9) Montez ce dispositif de sorte que sa pièce mobile la plus basse se trouve à un minimum de 8,2 pi (2,5 m) du niveau du sol.
  - 10) **Ne placez** jamais un interrupteur à un endroit où on pourrait l'atteindre à partir de la baignoire ou de la douche.
  - 11) Type IC permettant un contact direct avec un isolant thermique thermique ne dépassant pas R-50.
  - 12) Usage non destiné à une zone de cuisson (voir la PAGE 5 pour les détails).
  - 13) Ce dispositif doit être relié adéquatement au conducteur de mise à la terre du circuit d'alimentation.

Respectez les directives et les consignes de sécurité de tout équipement de chauffage telles que celles émises par la NFPA (National Fire Protection Association), l'ASHRAE (American Society for Heating, Refrigeration and Air Conditioning Engineers) et les autorités locales.



**AVERTISSEMENT** : Ne convient pas à une utilisation en tant que hotte de cuisine.



**ATTENTION** : Pour ventilation générale seulement. Ne pas utiliser pour évacuer des matières ou des vapeurs dangereuses ou explosives.



**ATTENTION** : Ne pas installer à un endroit où la température peut excéder 104 °F (40 °C).



**IMPORTANT** : Faites attention de ne pas endommager le câblage existant au moment de découper ou de percer les murs ou les plafonds.



**REMARQUE** : Assurez-vous de ne pas réduire le format des conduits par rapport à la sortie d'évacuation. Le fait de réduire le format des conduits risque d'augmenter le niveau de bruit du ventilateur.

**!** **IMPORTANT** : Il pourrait être approprié de consulter un électricien qualifié à propos du câblage du ventilateur d'aération.

**!** **AVERTISSEMENT** : Afin de réduire les risques de décharge électrique, débranchez l'alimentation électrique avant de faire l'entretien.

**!** **ATTENTION** : Cet article doit être mis à la terre adéquatement.

Allez à [reventfans.com](http://reventfans.com) pour obtenir une copie de ce guide.

## Planification de l'installation

Pour installer le ventilateur d'aération dans une nouvelle construction, installez le boîtier du VENTILATEUR et les conduits durant la phase brute de construction. Le DÉFLECTEUR doit être installée une fois que le plafond fini est en place.

Pour installer le ventilateur d'aération dans un bâtiment existant, utilisez le GABARIT de découpage fourni pour le plafond. Le rebord de le DÉFLECTEUR doit chevaucher le plafond fini.

Usage non destiné à une zone de cuisson – Voir le schéma ci-dessous.

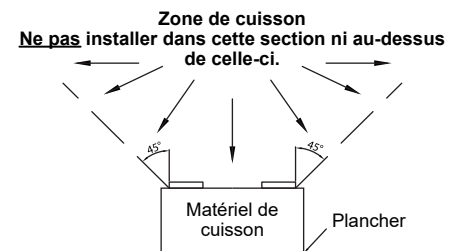

N'installez pas le ventilateur d'aération à un endroit qui nécessitera des conduits comme le montrent les illustrations ci-dessous.

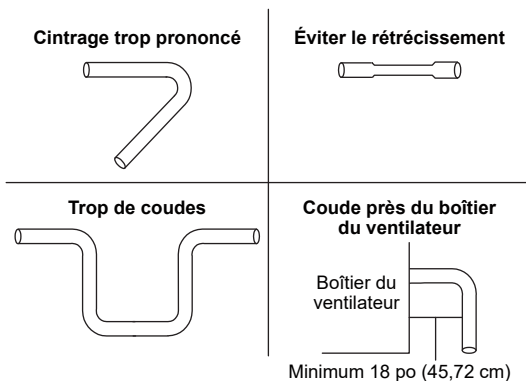

**📄** Remarque : Pour installer le ventilateur d'aération dans un bâtiment existant, vous aurez peut-être besoin d'espace au-dessus et au-dessous du lieu d'installation.

Plusieurs configurations d'installation sont possibles pour ce ventilateur d'aération. Ces configurations ne sont pas toutes illustrées. Si la configuration requise diffère de celles qui sont illustrées, consultez un entrepreneur qualifié pour déterminer le type d'installation qui convient le mieux à votre projet. Si vous remplacez un ventilateur existant, assurez-vous que le nouveau VENTILATEUR couvrira adéquatement l'ouverture existante.

## Branchement du conduit

- Installez un conduit circulaire sur l'échappement et fixez-le avec du ruban à conduits ou un collier.
- Installez le conduit à l'échappement avec une pente de 1 ou 2 degrés vers l'extérieur comme le montre l'illustration.
- Le conduit de ce VENTILATEUR menant à l'extérieur du bâtiment a un impact considérable sur le débit d'air, le niveau de bruit et la consommation d'énergie du ventilateur. Suivez le tracé le plus court et le plus droit possible pour le conduit afin de maximiser les performances et évitez d'utiliser un conduit plus petit que recommandé. Une isolation autour du conduit peut réduire les pertes d'énergie et la croissance des moisissures. Un ventilateur installé avec un conduit existant pourrait ne pas atteindre son débit d'air nominal.
- Un diamètre de 4 po (10,16 cm) est recommandé pour des performances optimales.
- Veillez à ce que les joints du conduit et les ouvertures donnant sur l'extérieur soient scellés avec du mastic ou un autre matériau semblable afin de créer une voie étanche, de minimiser la perte ou le gain de chaleur dans le bâtiment et de réduire le potentiel de condensation.
- Isolez le conduit ou le VENTILATEUR afin de minimiser l'accumulation de condensation à l'intérieur du conduit, ainsi que la perte ou le gain de chaleur dans le bâtiment.

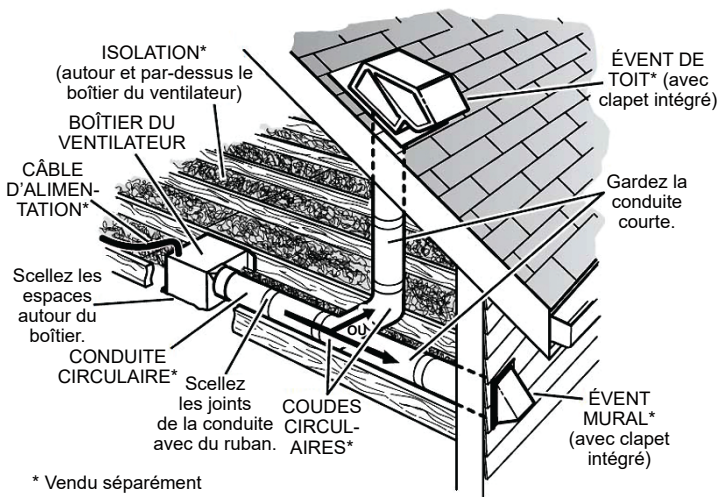

# Retrait du ventilateur existant

**1) Coupez le courant et verrouillez le panneau de service du ventilateur existant.**

2) Enlevez la grille du ventilateur existant. Abaissez la grille pour exposer ses deux ressorts. Comprimez les deux ressorts et abaissez-les pour les dégager de leur logement.

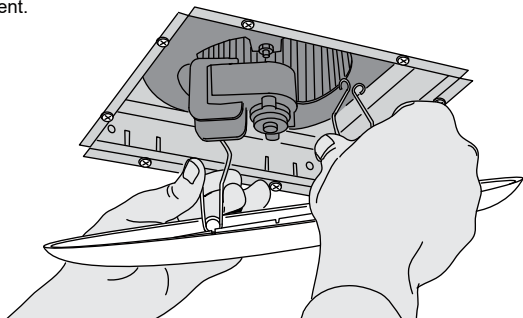

3) Le ventilateur existant peut être fixé de diverses façons. Repérez les vis de fixation dans le plafond et enlevez-les. Le ventilateur pourrait aussi être fixé à partir du grenier, ce qui exige que vous accédiez au grenier. Repérez les vis de fixation dans le grenier et enlevez-les. La suppression du ventilateur peut être l'étape la plus difficile, veuillez regarder cette vidéo : [reventfans.com/how-to-remove-an-old-bath-fan](http://reventfans.com/how-to-remove-an-old-bath-fan)

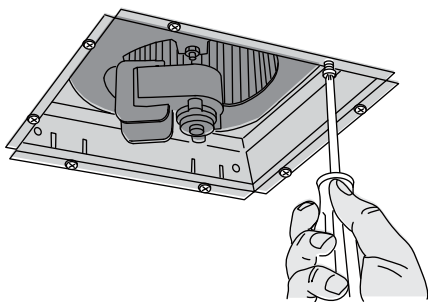

4) Enlevez l'ancien ventilateur. Pour ce faire, vous devrez peut-être procéder à du découpage ou tirer dessus. Portez des gants et des lunettes de sécurité.

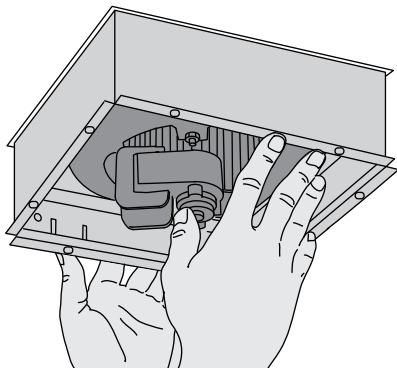

# Installation facile à même la pièce SheetLock<sup>MD</sup>

Regardez la vidéo : [reventfans.com](http://reventfans.com)

**⚠ AVERTISSEMENT :** Débranchez tout disjoncteur ou fusible de l'alimentation CA avant d'entreprendre le découpage du plafond.

1) Placez le GABARIT de découpage de la plaque de plâtre fourni sur le plafond à l'emplacement choisi pour le VENTILATEUR (la position du REGISTRE et du câblage électrique figure sur le GABARIT). Nous vous suggérons d'utiliser du ruban de peintre pour tenir le gabarit en place pendant le découpage. Si une ouverture est déjà découpée pour le ventilateur, servez-vous des entailles d'alignement pour en repérer les rebords. Découpez dans les fentes de guidage du GABARIT ou marquez les lignes à découper avec un crayon et enlevez le GABARIT. Servez-vous d'une scie pour plaque de plâtre pour découper l'ouverture du ventilateur dans le plafond.

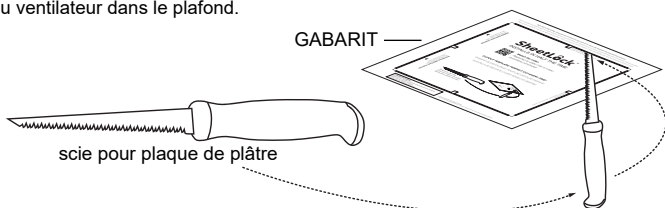

2) Servez-vous d'un tournevis à lame plate pour écarter le REGISTRE de l'encoche pratiquée dans le boîtier du VENTILATEUR, puis faites glisser le REGISTRE vers le haut jusqu'à ce que l'encoche pratiquée sur le côté du REGISTRE soit alignée avec les guides supérieurs. Enlevez le REGISTRE du VENTILATEUR.

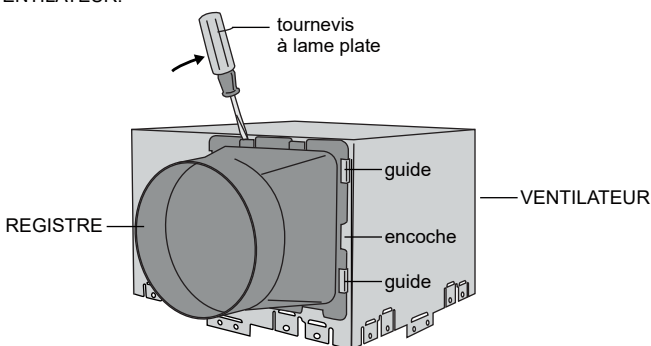

Retirer le REGISTRE du VENTILATEUR à l'encoche.

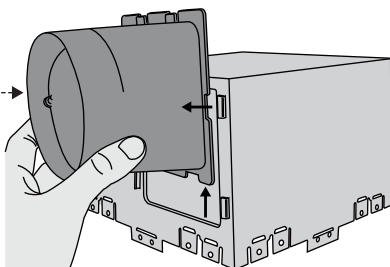

3) Fixez le REGISTRE au conduit avec du ruban à conduits. Placez le REGISTRE fixé au conduit dans l'ouverture au plafond, puis placez le VENTILATEUR dans l'ouverture au plafond.

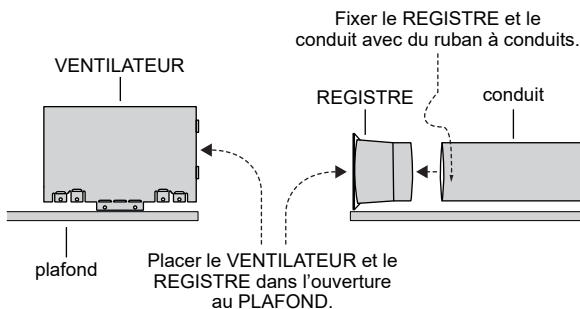

4) Fixez le conduit avec le câblage au VENTILATEUR.

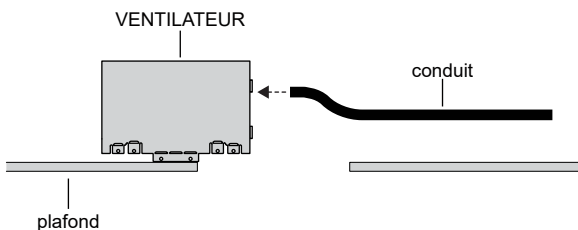

5) Remettez le REGISTRE sur le VENTILATEUR dans le plafond. Le registre doit bien s'enclipser.

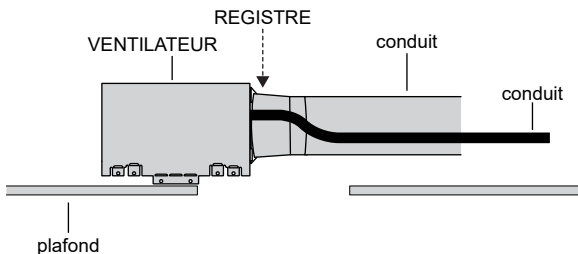

6) Sélectionnez un ensemble de languettes de retenue correspondant au format de la plaque de plâtre.

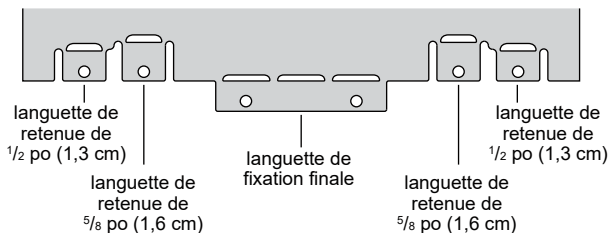

7) Pliez les languettes de retenue sélectionnées vers l'extérieur.

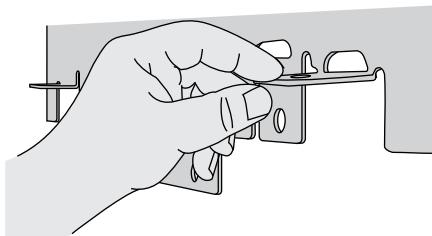

8) Placez le VENTILATEUR dans l'ouverture en utilisant les languettes de retenue, de sorte que les languettes retiennent le ventilateur dans l'ouverture au plafond.

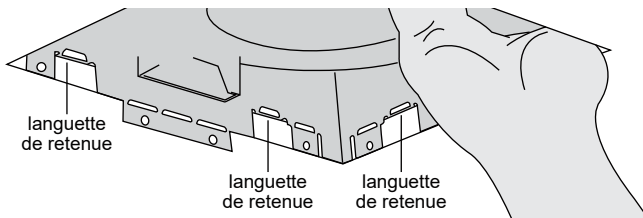

**⚠ AVERTISSEMENT** : Débranchez l'alimentation électrique CA avant d'entreprendre toute procédure au circuit sur lequel le ventilateur ReVent<sup>MD</sup> est relié. Si vous ne comprenez pas bien cet avertissement, consultez un électricien qualifié.

**⚠ AVERTISSEMENT** : Effectuez des branchements cuivre sur cuivre seulement. N'utilisez pas de fil en aluminium.

**⚠ AVERTISSEMENT** : Respectez tous les codes locaux d'électricité et de sécurité, ainsi que le code national de l'électricité.

**⚠ ATTENTION** : Si les fils du bâtiment n'ont pas les mêmes couleurs que ceux du ventilateur, identifiez chacun d'eux avant d'effectuer les branchements. Vous pourriez devoir faire appel à un électricien qualifié pour le faire de façon sécuritaire.

9) Débranchez le moteur du VENTILATEUR du compartiment de câblage. Enlevez la vis de serrage du couvercle de branchement électrique et faites glisser le compartiment de câblage pour l'ouvrir.

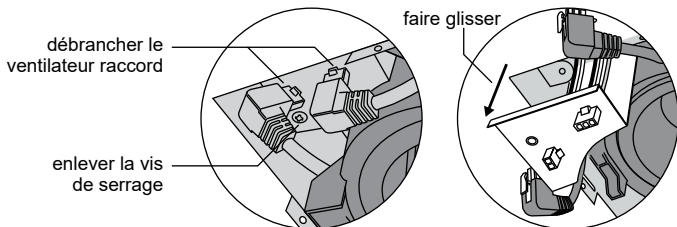

10) Branchez les fils en utilisant les CAPUCHONS DE CONNEXION fournis.

Connexion des fils du ventilateur et de l'éclairage sur des interrupteurs distincts :

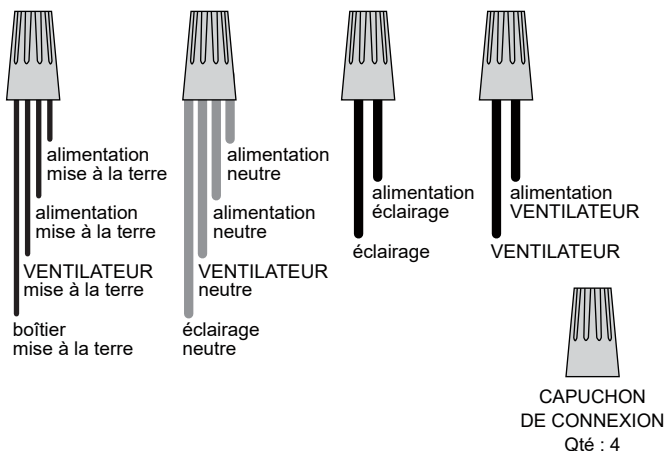

Connexion des fils du ventilateur et de l'éclairage sur le même interrupteur :

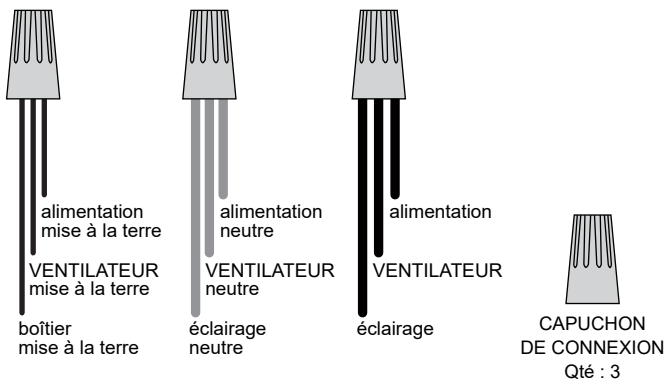

## INTERRUPTEUR DE L'ÉCLAIRAGE NON COMPRIS (VENDUS SÉPARÉMENT)

Respectez toujours les consignes de sécurité fournies avec l'interrupteur que vous achetez. Ne dépassez pas la capacité électrique nominale.

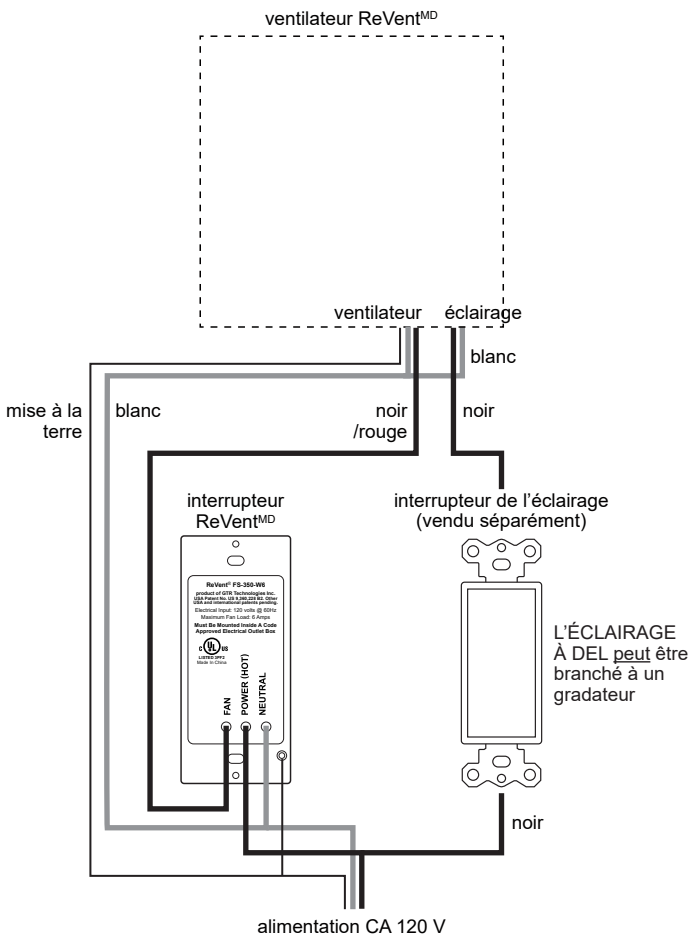

11) Une fois les branchements effectués, remettez le compartiment de câblage.

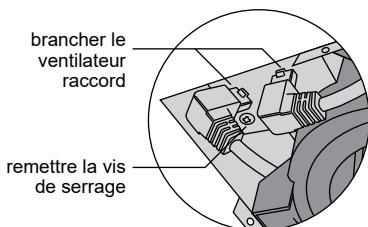
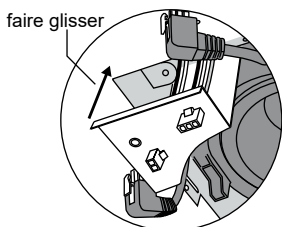

12) Appuyez les languettes de fixation finale au plafond pour assujettir le VENTILATEUR.

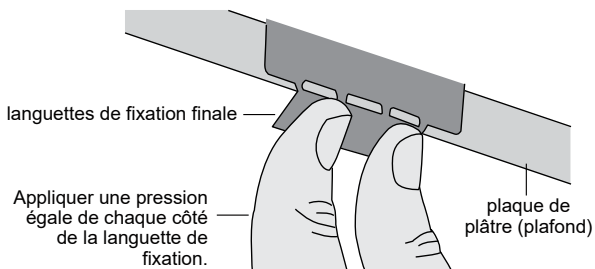

13) Alignez l'encoche de la GARNITURE DÉCORATIVE à la position d'évent (REGISTRE). Fixez la GARNITURE DÉCORATIVE au VENTILATEUR. La GARNITURE DÉCORATIVE se fixe au boîtier du VENTILATEUR en émettant un clic en fois en place.

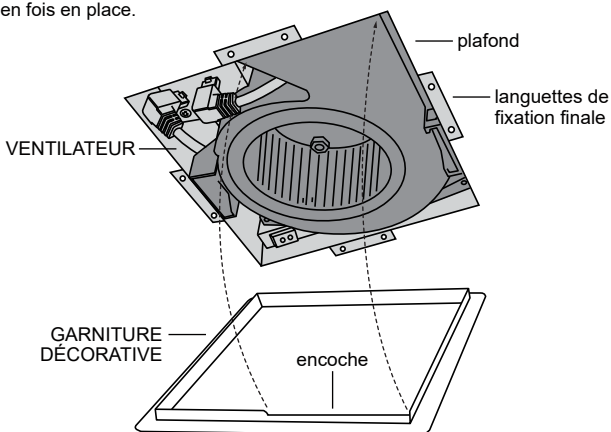

14) Choisissez la température de couleur voulue de l'éclairage à DEL en faisant coulisser le sélecteur se trouvant à l'arrière du DÉFLECTEUR.

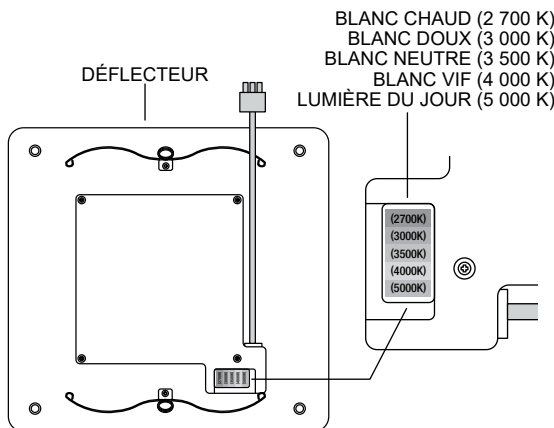

15) Branchez le fil de l'éclairage à DEL dans la prise correspondante. Pour fixer le DÉFLECTEUR, pressez les ressorts de montage et insérez-les dans les guides pratiqués dans le VENTILATEUR.

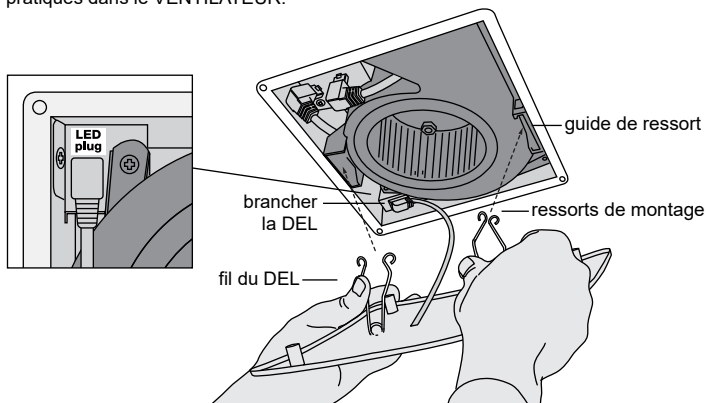

## Installation sur la charpente d'une nouvelle construction

**REMARQUE** : Même dans le cas d'une nouvelle construction, vous pouvez utiliser la méthode d'installation SheetLock<sup>MC</sup>. Le ventilateur ReVent<sup>MC</sup> peut néanmoins être installé en utilisant une méthode plus connue des constructeurs de résidences, comme le montre cette section.

**AVERTISSEMENT** : Débranchez tout disjoncteur ou fusible de l'alimentation CA avant d'entreprendre le découpage du plafond.

1) Sélectionnez un ensemble de languettes de retenue en fonction de l'épaisseur de la plaque de plâtre.

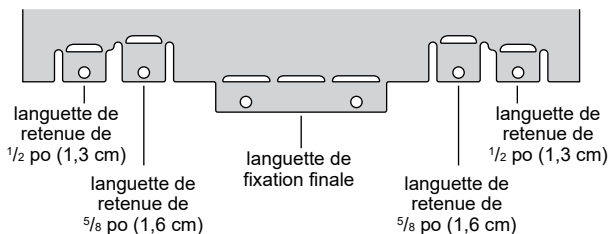

2) Pliez les languettes de retenue sélectionnées vers l'extérieur.

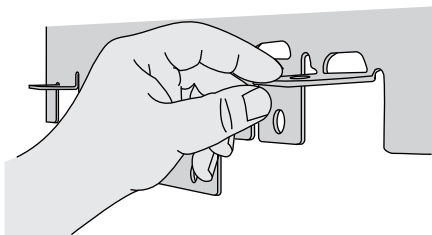

3) Fixez le VENTILATEUR aux solives du plafond avec les SUPPORTS en utilisant les VIS À BOIS À TÊTE RONDE, puis installez la plaque de plâtre au plafond.

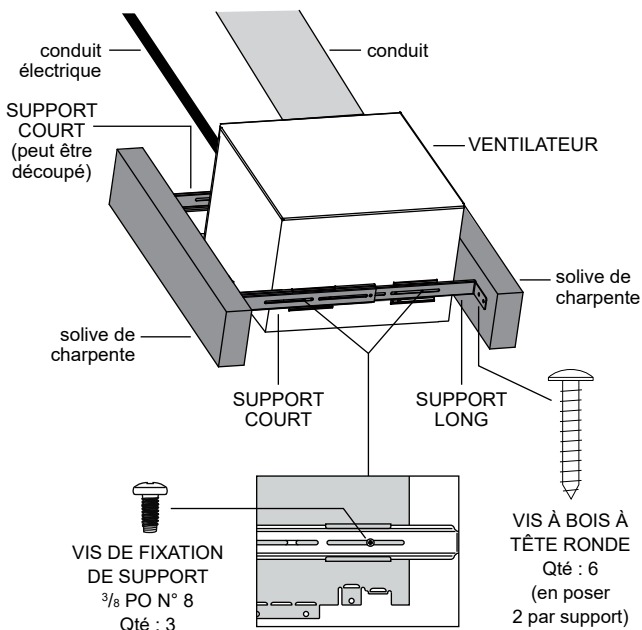

4) Fixez le conduit avec le câblage au VENTILATEUR.

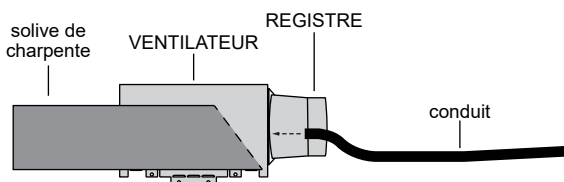

5) Fixez le REGISTRE au conduit.

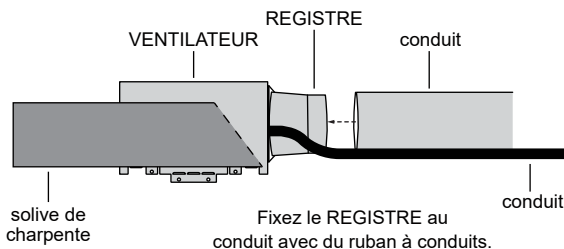

**⚠ AVERTISSEMENT :** Débranchez l'alimentation électrique CA avant d'entreprendre toute procédure au circuit sur lequel le ventilateur ReVent est relié. Si vous ne comprenez pas bien cet avertissement, consultez un électricien qualifié.

**⚠ AVERTISSEMENT :** Effectuez des branchements cuivre sur cuivre seulement. **N'utilisez pas** de fil en aluminium.

**⚠ AVERTISSEMENT :** Respectez tous les codes locaux d'électricité et de sécurité, ainsi que le code national de l'électricité.



**ATTENTION** : Si les fils du bâtiment n'ont pas les mêmes couleurs que ceux du ventilateur, identifiez chacun d'eux avant d'effectuer les branchements. Vous pourriez devoir faire appel à un électricien qualifié pour le faire de façon sécuritaire.

6) Débranchez le moteur du VENTILATEUR du compartiment de câblage. Enlevez la vis de serrage du couvercle de branchement électrique et faites glisser le compartiment de câblage pour l'ouvrir.

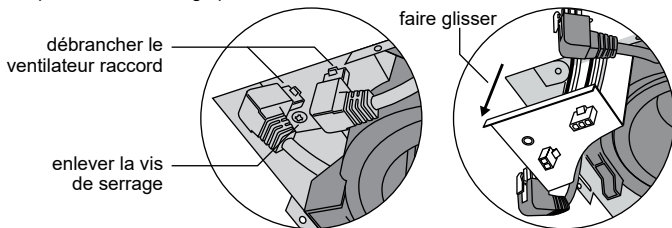

7) Branchez les fils en utilisant les CAPUCHONS DE CONNEXION fournis.

Connexion des fils du ventilateur et de l'éclairage sur des interrupteurs distincts :

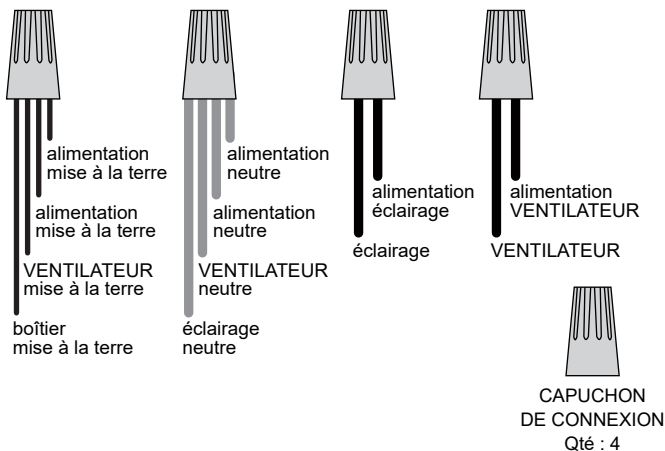

Connexion des fils du ventilateur et de l'éclairage sur le même interrupteur :

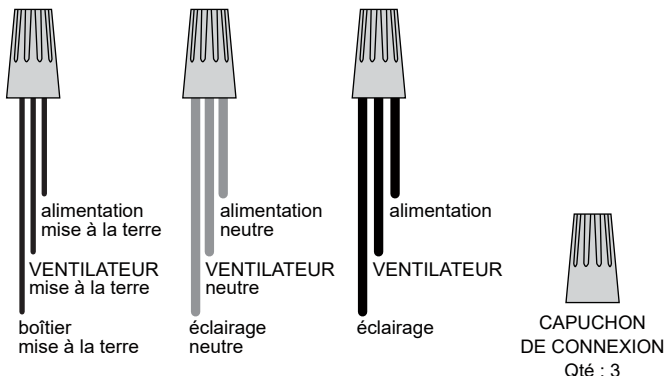

## INTERRUPTEUR DE L'ÉCLAIRAGE NON COMPRIS (VENDUS SÉPARÉMENT)

Respectez toujours les consignes de sécurité fournies avec l'interrupteur que vous achetez. Ne dépassez pas la capacité électrique nominale.

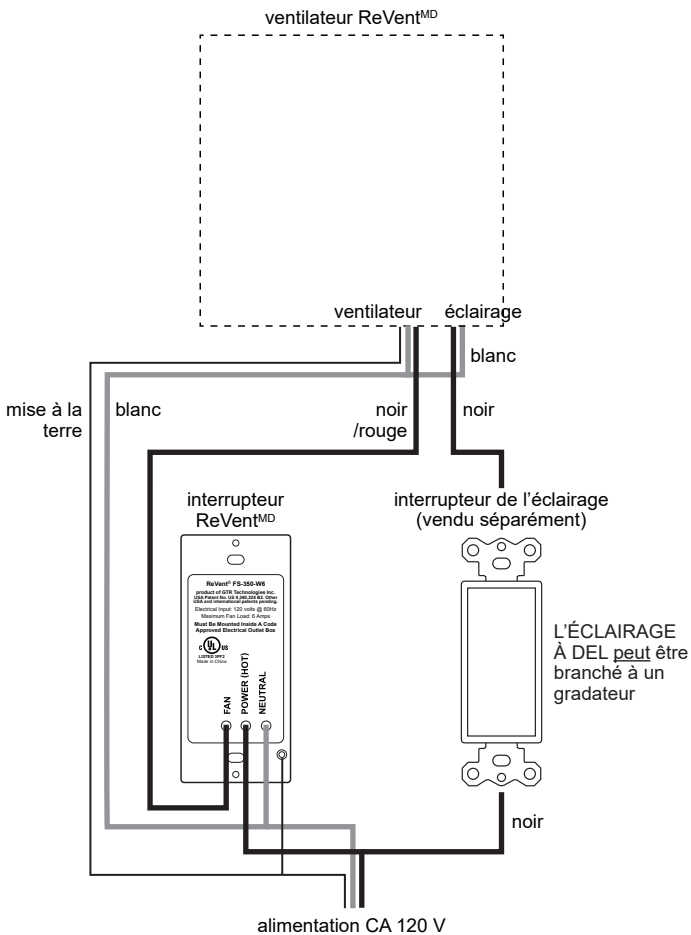

8) Une fois les branchements effectués, remettez le compartiment de câblage.

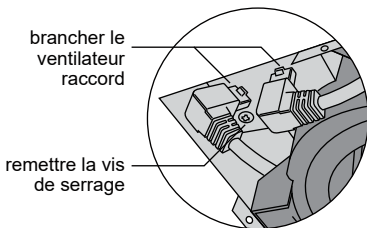
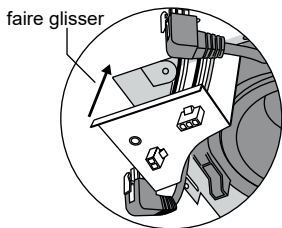

9) Appuyez les languettes de fixation finale au plafond pour assujettir le VENTILATEUR.

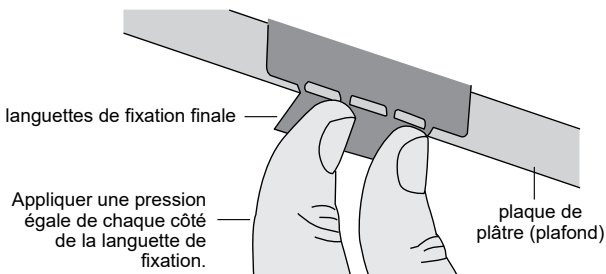

10) Aligned l'encoche de la GARNITURE DÉCORATIVE à la position d'évent (REGISTRE). Fixez la GARNITURE DÉCORATIVE au VENTILATEUR. La GARNITURE DÉCORATIVE se fixe au boîtier du VENTILATEUR en émettant un clic en fois en place.

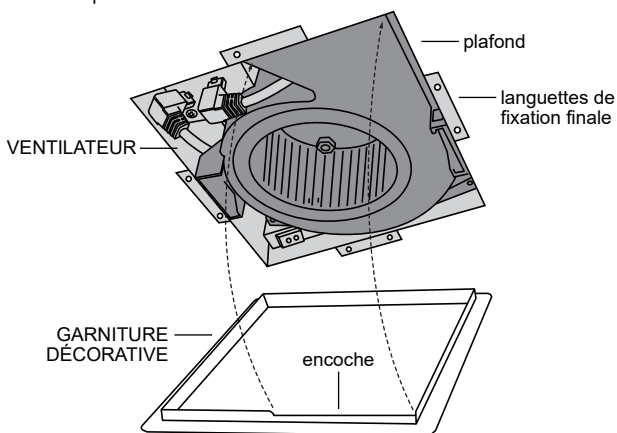

11) Choisissez la température de couleur voulue de l'éclairage à DEL en faisant coulisser le sélecteur se trouvant à l'arrière du DÉFLECTEUR.

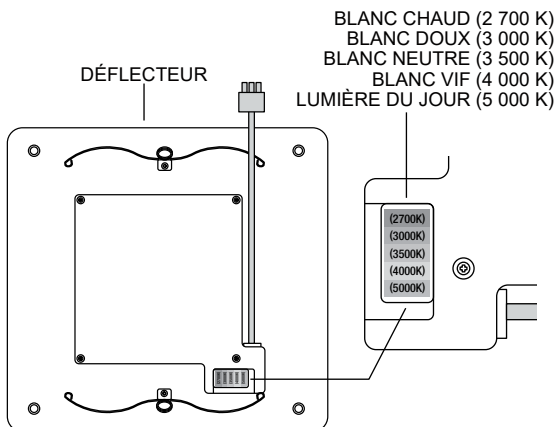

12) Branchez le fil de l'éclairage à DEL dans la prise correspondante. Pour fixer le DÉFLECTEUR, pressez les ressorts de montage et insérez-les dans les guides pratiqués dans le VENTILATEUR.

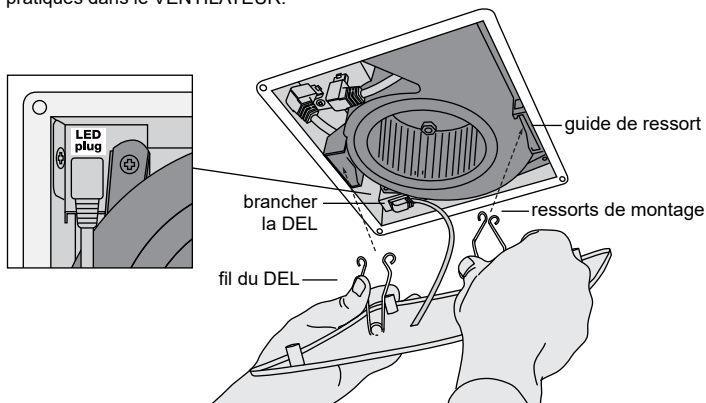



## Entretien et nettoyage

**⚠ AVERTISSEMENT :** Afin de réduire les risques de décharge électrique, d'incendie ou de blessures, avant d'entreprendre un entretien ou un nettoyage du dispositif, coupez le courant et verrouillez le panneau d'alimentation pour éviter une mise en fonction accidentelle.

- 1) Enlevez le DÉFLECTEUR en pressant les ressorts et en tirant sur le déflecteur.
- 2) Utilisez un aspirateur pour enlever la saleté et la poussière du VENTILATEUR.
- 3) À l'aide d'un chiffon imbibé d'une solution d'eau et de savon à vaisselle, frottez le VENTILATEUR, puis essuyez-le avec une serviette.
- 4) Remplacez le DÉFLECTEUR.

# Installation de la commande

 **AVERTISSEMENT** : Déclenchez le disjoncteur ou enlevez le fusible et assurez-vous que le courant est coupé avant de procéder au câblage. Le câblage de la commande sous tension comporte des risques graves de décharge électrique ou de dommages à la commande, ce qui annule la garantie. Pour des raisons de sécurité, cet article doit être installé dans une boîte de jonction mise à la terre. Si vous ne connaissez pas bien les méthodes de câblage électrique, retenez les services d'un électricien qualifié. Utilisez uniquement du fil de cuivre; n'utilisez pas de fil d'aluminium avec ce dispositif.

 **AVERTISSEMENT SUR LES DÉCHARGES ÉLECTRIQUES** : Cette commande est un dispositif à mise en fonction automatique. Personne ne devrait effectuer des travaux sur le ventilateur, la lampe ou tout appareil relié à cette commande sans avoir d'abord coupé le courant. Cette COMMANDE pourrait mettre en marche l'appareil qui y est relié avec la présence inattendue de condensation durant les travaux. Coupez toujours l'alimentation CA avant d'entreprendre des travaux sur le circuit auquel cette COMMANDE est reliée. Si vous ne comprenez pas bien cet avertissement, faites appel à un électricien qualifié.

 **ATTENTION** :

- Ne placez jamais la COMMANDE à un endroit où on pourrait l'atteindre à partir de la baignoire ou de la douche.
- Utilisez uniquement une alimentation électrique de 120 V CA de 60 Hz.
- Pour l'intérieur seulement.
- Ne dépassez pas la charge nominale de la COMMANDE telle qu'indiquée sur l'étiquette.
- Ce dispositif doit être installé et utilisé en conformité avec le code de l'électricité local.
- S'il n'y a pas de fil de cuivre dénudé ou de fil vert de mise à la terre dans la boîte de jonction, faites appel à un électricien qualifié pour l'installation.
- Ce dispositif s'utilise uniquement avec un ventilateur CA de 120 V raccordé en permanence.
- Utilisez uniquement des connexions avec fil de cuivre de calibre 14 ou 12.

 **IMPORTANT** : Lisez attentivement chacune des étapes et suivez-les dans l'ordre. La COMMANDE ne fonctionnera pas ou subira des dommages si les fils ne sont pas bien branchés. Pour éviter les dommages, branchez la COMMANDE exactement comme le montrent les schémas d'installation sinon, la garantie sera nulle. Avant le câblage, redressez l'extrémité de chacun des fils (si la COMMANDE remplace un interrupteur existant). Dénudez la gaine à l'extrémité de chacun des fils pour exposer une section de 16 mm (0,63 po) de cuivre. Lorsqu'on vous demande de faire une connexion, tordez ensemble l'extrémité des fils dénudés et posez-y un capuchon de connexion approprié en le faisant tourner dans le sens horaire jusqu'à ce qu'il soit bien serré.

 **AVERTISSEMENT** : Pour éviter tout risque d'incendie ou de décharge électrique, déclenchez le disjoncteur ou débranchez le fusible. Assurez-vous que le courant est coupé avant d'entreprendre le câblage.

1) Pour une nouvelle installation, utilisez une boîte de jonction simple ou multiple de 8,9 cm (3,5 po) de profondeur ou, si vous remplacez un interrupteur existant, enlevez la plaque murale existante et l'interrupteur à remplacer.

2) Acheminez une alimentation électrique de 120 V CA et de 60 Hz à trois fils (positif, neutre et mise à la terre) dans la boîte de jonction en laissant aux fils une section d'au moins 15,2 cm (6 po). Acheminez les trois fils d'alimentation du ventilateur dans la boîte de jonction en laissant aux fils une section d'au moins 15,2 cm (6 po). Si vous utilisez une boîte de jonction existante, assurez-vous qu'elle contienne une alimentation de 120 V CA à trois fils (positif, neutre et mise à la terre).

3) Fixez les fils. Assurez-vous que la boîte de jonction, le ventilateur et la COMMANDE sont bien mis à la terre. Assurez-vous que le fil de mise à la terre est bien fixé. Serrez bien la totalité des vis de mise à la terre ou des capuchons de

connexion. Utilisez un capuchon de connexion approprié pour les fils de calibre 14 ou de calibre 12. Assurez-vous de dénuder l'extrémité du fil de cuivre sur une section de 1,6 cm (5/8 po) et d'y poser un capuchon de connexion en le faisant tourner dans le sens horaire.

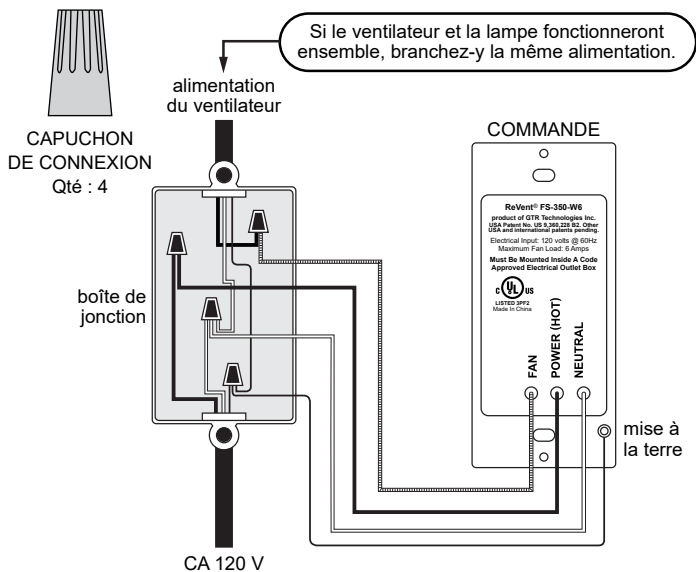

4) Insérez les fils dans la boîte de jonction et fixez la COMMANDE à celle-ci en utilisant les deux vis fournies.

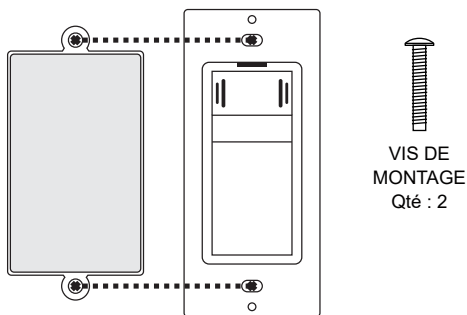

5) Fixez la plaque murale.

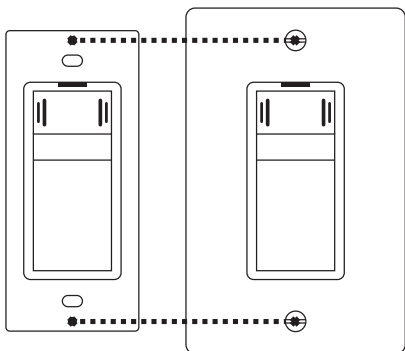

On peut trouver une plaque murale pour cette commande dans toute quincaillerie. Cette commande convient à toute plaque murale de type Decora (voir les exemples ci-dessous).

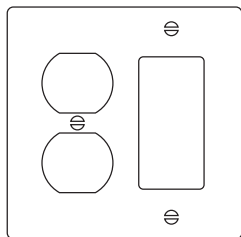
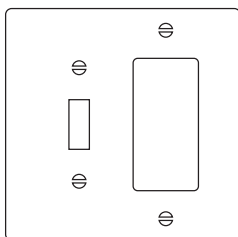
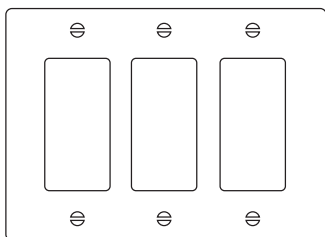
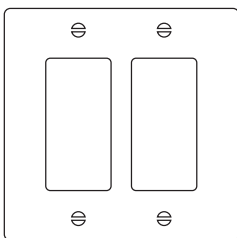
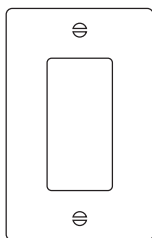

# Utilisation de la commande

**DEL BLEUE** : Indique que le ventilateur est en fonction (très utile pour un ventilateur peu bruyant).

**CAPTEUR DE CONDENSATION** : Détecte la condensation (humidité) dans la pièce pour allumer ou éteindre automatiquement le ventilateur.

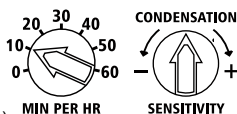

**RÉGLAGES DE LA MINUTERIE ET DU CAPTEUR** :

Réglages de la minuterie des minutes à l'heure (min/h) à gauche, et réglages de la sensibilité à l'humidité à droite (dissimulés derrière un couvercle amovible).

**INTERRUPTEUR DU VENTILATEUR** : Allume ou éteint la minuterie à décompte de 20 minutes (peut être utilisé pour contourner temporairement le CAPTEUR DE CONDENSATION).

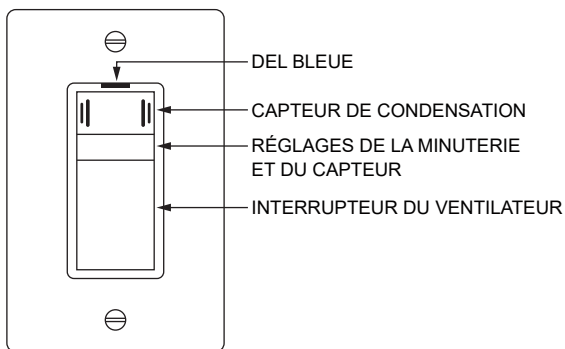

**Changement des réglages** : Par défaut, la COMMANDE a un réglage de sensibilité à la condensation (humidité) de niveau moyen et un réglage de 0 minute pour la minuterie min/h. Pour changer les réglages, enlevez le couvercle des RÉGLAGES DE LA MINUTERIE ET DU CAPTEUR en retirant la plaque murale puis en insérant l'extrémité de l'OUTIL DE RÉGLAGE (ou un autre outil non métallique) dans les deux trous pratiqués de chaque côté de la COMMANDE. Servez-vous de l'OUTIL DE RÉGLAGE pour faire tourner les cadrans de réglage. La minuterie min/h peut être réglée entre 0 et 60 minutes. Le CAPTEUR DE CONDENSATION peut être réglé à une sensibilité basse, moyenne ou élevée. Tout changement aux réglages sera implanté après le prochain cycle de mise en/hors fonction. Nous vous recommandons donc d'allumer le ventilateur puis de l'éteindre après avoir changé les réglages.

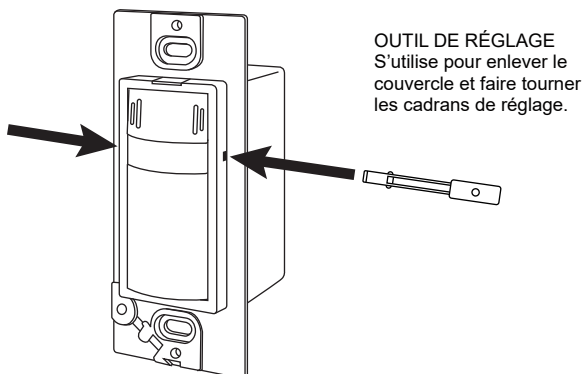

**Interrupteur manuel** : Appuyez sur l'INTERRUPTEUR DU VENTILATEUR une fois pour allumer manuellement le ventilateur, puis une autre fois pour éteindre le ventilateur.

**Minuterie à minutes à l'heure (MIN/H)** : Cette minuterie fait fonctionner le ventilateur pendant une période sélectionnée à chaque heure pour favoriser une bonne qualité d'air à l'intérieur (et aider à se conformer aux normes de qualité d'air à l'intérieur). Par exemple, réglée à zéro, la minuterie à min/h ne se mettra jamais en fonction. Réglée à 10, la minuterie à min/h fera fonctionner le ventilateur pendant 10 minutes à chaque heure. Réglée à 60, la minuterie à min/h fera fonctionner le ventilateur sans arrêter.



**Sensibilité à la condensation** : Le signe « moins » correspond à une sensibilité à la condensation (humidité) faible et le signe « plus », à une sensibilité élevée. Vous pouvez régler le cadran n'importe où entre les deux. Dans un environnement très humide, une sensibilité inférieure pourrait être requise pour éviter que le ventilateur fonctionne trop longtemps. Dans un environnement très sec, une sensibilité supérieure pourrait être requise pour permettre au capteur de détecter la condensation. Lorsque le CAPTEUR DE CONDENSATION détecte de la condensation, la DEL BLEUE clignote lentement.

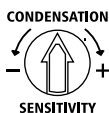

**Réglage de la sensibilité** : Le cadran ressemble à celui d'une horloge. La sensibilité à la condensation (humidité) est réglée à l'usine à la position « midi ». Si vous estimez que ce réglage à l'usine met trop de temps avant d'allumer le ventilateur, faites tourner le cadran vers la droite, une heure à la fois. Si vous estimez que ce réglage à l'usine allume trop rapidement le ventilateur, faites tourner le cadran vers la gauche, une heure à la fois, jusqu'à ce que la sensibilité voulue soit atteinte.

## Essai de la commande

1) Après avoir installé complètement la COMMANDE, vous pouvez remettre le courant.



**AVERTISSEMENT** : Si le disjoncteur se déclenche ou que le fusible défectueux, arrêtez et faites appel à un électricien qualifié pour corriger le problème. Coupez le courant jusqu'à ce que le problème soit corrigé.

2) Appuyez sur l'INTERRUPTEUR DU VENTILATEUR pour démarrer le ventilateur, puis appuyez de nouveau pour l'arrêter.

3) Une fois le ventilateur éteint, vous pouvez tester le CAPTEUR DE CONDENSATION en soufflant dedans comme sur un miroir pour l'embuer. Après trois bouffées d'air, le ventilateur s'allumera automatiquement. La DEL BLEUE clignotera lentement. Cela indique que la COMMANDE détecte la condensation.

4) Mise hors fonction du capteur : Pour éteindre le capteur et faire de la commande une minuterie réglable manuelle, maintenez enfoncé l'INTERRUPTEUR DU VENTILATEUR pendant 15 secondes. Pour remettre le capteur en fonction, il suffit de répéter ce processus.

# Courants d'air dans la boîte de jonction

Dans les maisons anciennes, on peut retrouver des courants d'air entre l'intérieur d'un mur et la boîte de jonction, selon le type de courant d'air. Si la COMMANDE a de la difficulté à détecter la condensation, il pourrait s'avérer nécessaire de colmater les ouvertures de la boîte de jonction. Cette dernière est facile à sceller à l'aide de mastic standard et d'un pistolet à calfeutrer. Pour commencer, débranchez l'alimentation électrique de la COMMANDE avant de colmater les ouvertures. Dévissez tous les commutateurs de la boîte et tirez-les vers l'avant pour permettre l'accès au fond de la boîte. Appliquez du mastic dans toutes les ouvertures de la boîte, même les plus petites. Scellez toutes les ouvertures et autour des fils électriques à leur point d'entrée. Scellez aussi le périmètre de la boîte entre le panneau mural et la boîte elle-même. Cela empêchera les pertes de chaleur et permettra à la COMMANDE de sonder la pièce et pas les courants d'air dans le mur.

## (Exemple)

Le type de boîte de jonction peut varier. Scellez toutes les ouvertures.

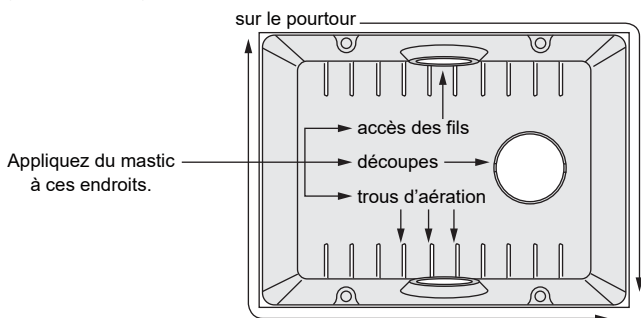

# Foire aux questions

## (Ventilateur)

Q : Comment peut-on nettoyer le VENTILATEUR?

R : Il est important de nettoyer le DÉFLECTEUR à l'occasion. Des particules de poussière peuvent s'accumuler sur le DÉFLECTEUR. Consultez la PAGE 19 pour l'entretien et le nettoyage.

Q : Que signifie « pi<sup>3</sup>/min »?

R : Le nombre de pieds cubes à la minute (pi<sup>3</sup>/min) constitue une mesure du mouvement de l'air. Plus ce nombre est élevé, plus il y a de mouvement d'air.

Q : Qu'est-ce qu'un sone?

R : Le sone sert à définir le niveau sonore. Plus le nombre de sone est bas, plus le ventilateur est silencieux. Le sone est différent du décibel. Les ventilateurs de 1 sone ou moins sont considérés comme silencieux, alors que les ventilateurs de 2 sones ou plus sont considérés comme bruyants.

Q : Puis-je installer un VENTILATEUR de salle de bains directement au-dessus d'une baignoire ou d'une douche?

R : Oui, mais le VENTILATEUR doit être homologué comme tel (tous les modèles ReVent le sont) et raccordé à un DDFT (disjoncteur différentiel de fuite à la terre). Vous devez également faire appel à un électricien qualifié.

Q : Le VENTILATEUR doit-il s'éventer vers l'extérieur?

A: R : Oui. Tous les ventilateurs d'aération locale doivent s'éventer vers l'extérieur. Consultez le code local à cet effet et respectez-le. Reportez-vous à la PAGE 6 pour obtenir des suggestions et des directives d'installation d'évent.

Q : Pourquoi les fenêtres et les miroirs s'embuent-ils même lorsque le VENTILATEUR est en marche?

R : Si les fenêtres et les miroirs sont très froids, de la condensation peut quand même se former sur leurs surfaces. Si la salle de bains est très étanche, l'air frais n'arrive peut-être pas à entrer assez rapidement dans la pièce pour en déloger l'air humide. Il faut qu'il y ait un jeu sous la porte d'entrée de la salle de bains pour permettre à l'air d'entrer dans la salle de bains. Si votre domicile est pourvu de conduits de 3 po de diamètre, l'installation de conduits de 4 po de diamètre pourrait permettre d'augmenter beaucoup la circulation d'air. De plus, le tuyau d'évent ne doit pas avoir plus de 10 pieds de longueur avec un minimum de coudes (voir la PAGE 6). Assurez-vous que le conduit d'évent n'est pas obstrué.

Q : Le ventilateur est en fonction, mais l'air circule plus lentement que d'habitude.

R : Vérifiez s'il y a une obstruction dans les conduits. Il arrive souvent que des débris se logent dans l'évent à l'extérieur. Si votre domicile est pourvu de conduits de 3 po de diamètre, l'installation de conduits de 4 po de diamètre pourrait permettre d'augmenter beaucoup la circulation d'air.

Q : Pourquoi de l'eau s'égoutte-t-elle du VENTILATEUR?

R : Si de l'eau s'égoutte, c'est habituellement qu'il y a de la condensation en raison du froid dans les conduits. L'isolation des conduits et du boîtier du VENTILATEUR peut aider à régler les problèmes de condensation. En faisant fonctionner longtemps le VENTILATEUR, l'humidité sera éliminée complètement des conduits. Il pourrait aussi s'agir de la pluie qui arrive à entrer dans le tuyau d'évent par l'évent de toit.

Q : J'ai installé le VENTILATEUR et il ne fonctionne pas. Que dois-je faire?

R : Assurez-vous que le raccord noir et blanc du VENTILATEUR est bien enclenché. Vérifiez toutes les connexions électriques, comme les capuchons de connexion et les raccords rapides. Assurez-vous que le disjoncteur a été ENCLENCHÉ après les travaux d'électricité. En cas de doute, faites appel à un électricien qualifié.

Q : L'ÉCLAIRAGE À DEL peut-il être branché à un gradateur?

R : Oui. L'ÉCLAIRAGE À DEL peut être branché à un gradateur, mais celui-ci doit être conçu pour les DEL à intensité variable. Si vous utilisez un gradateur, vous ne pouvez pas brancher le VENTILATEUR et l'ÉCLAIRAGE À DEL ensemble sur le gradateur. Les fils du VENTILATEUR ne peuvent pas être branchés à un gradateur.

Q : Comment peut-on changer la température de couleur de l'éclairage à DEL?

R : Pour changer la température de couleur, faites coulisser le sélecteur se trouvant à l'arrière du DÉFLECTEUR (voir la PAGE 13).

Q : Je dispose d'un seul interrupteur. Puis-je brancher l'ÉCLAIRAGE À DEL et le VENTILATEUR ensemble?

R : Oui. Reportez-vous aux pages 10 à 12 pour connaître les instructions. Cependant, si vous utilisez un gradateur, vous ne pouvez pas brancher le VENTILATEUR et l'ÉCLAIRAGE À DEL ensemble sur le gradateur. Les fils du ventilateur ne peuvent pas être branchés à un gradateur.

## (Commande)

Q : L'interrupteur actuel n'a que deux fils. Comment dois-je brancher la COMMANDE au VENTILATEUR?

R : Vous devez tester ces fils à l'aide d'un détecteur de tension pour identifier celui qui sert d'alimentation et celui qui doit être relié au ventilateur. Le fil noir de la COMMANDE se branche au fil qui sert d'alimentation. Le fil rouge de la COMMANDE se branche au fil qui doit être relié au VENTILATEUR. Il faut un fil neutre et une mise à la terre. Reportez-vous aux PAGES 20 ET 22 pour obtenir les instructions de câblage de la COMMANDE. En cas de doute, nous vous suggérons de faire appel à un électricien qualifié.

Q : La COMMANDE fonctionne-t-elle sans fil neutre?

R : Il faut un fil neutre pour utiliser la COMMANDE. En général, on retrouve un fil neutre dans la boîte de jonction. Dans les maisons anciennes ou celles pour lesquelles le code n'a pas été respecté, il peut s'avérer difficile de trouver un fil neutre. Si c'est le cas, vous devrez disposer d'un outil de test approprié pour repérer un fil neutre. Nous vous suggérons de faire appel à un électricien qualifié dans cette situation.

Q : Comment puis-je régler la sensibilité de la COMMANDE en fonction de ma salle de bains?

R : C'est facile! Consultez les PAGES 23 ET 24 pour obtenir ces instructions.

Q : Le VENTILATEUR s'allume trop tôt ou trop souvent. Que dois-je faire?

R : Cela signifie que la COMMANDE est réglée à un niveau de sensibilité trop élevé. Il suffit de faire tourner légèrement le cadran de sensibilité dans le sens antihoraire pour réduire la sensibilité. Nous vous suggérons d'y aller progressivement. Consultez les PAGES 23 ET 24 pour en savoir plus.

Q : Le VENTILATEUR ne s'allume pas assez vite. Que dois-je faire?

R : Si vous voulez que la COMMANDE se mette en fonction plus tôt, vous pouvez faire tourner le cadran de sensibilité dans le sens horaire pour rendre la COMMANDE plus sensible. Faites tourner le cadran progressivement jusqu'à ce que vous trouviez le bon réglage. Consultez les PAGES 23 ET 24 pour en savoir plus.

Q : Est-il possible de désactiver le capteur d'humidité?

R : Oui. Pour désactiver le capteur d'humidité, assurez-vous d'abord que le VENTILATEUR est éteint, puis maintenez enfoncé le bouton de la COMMANDE pendant 15 secondes. Pour réactiver le capteur, il suffit de répéter ce processus.

Q : Si je désactive le CAPTEUR DE CONDENSATION, puis-je faire fonctionner manuellement le VENTILATEUR?

R : Oui. Cela n'a pas d'effet sur le mode manuel, ni sur le fonctionnement de la minuterie.

Q : Pendant l'été, j'allume mon climatiseur le jour et je l'éteins le soir. Ce faisant, le ventilateur s'allume. Pourquoi?

R : Il arrive qu'en éteignant le climatiseur, le logement commence à attirer la condensation (humidité). L'effet est semblable à celui d'un bain ou d'une douche. La COMMANDE détecte l'augmentation de la condensation (humidité) et allume le VENTILATEUR. Pour l'éviter, vous pouvez réduire le niveau de sensibilité de la COMMANDE. Consultez les PAGES 23 ET 24 pour obtenir ces instructions.

Q : La DEL BLEUE clignote. Pourquoi?

R : Ce clignotement vous indique que la COMMANDE détecte de la condensation (humidité) et fait fonctionner le VENTILATEUR pour éliminer cette condensation. Lorsque la DEL BLEUE reste allumée (ne clignote pas), le VENTILATEUR est mis en fonction par le mode manuel de la minuterie ou par le mode d'assèchement du capteur. Remarque : Lorsque la COMMANDE détecte de la condensation, elle fait fonctionner le VENTILATEUR aussi longtemps qu'il le faut pour assécher la pièce jusqu'au niveau d'avant la condensation. Après un bain ou une douche, cela dure habituellement de 25 à 35 minutes. Le mode manuel de la minuterie ne modifie pas le temps d'assèchement. Ce mode manuel sert uniquement à évacuer les odeurs.

Q : J'ai égaré l'OUTIL DE RÉGLAGE qui est fourni dans l'ENSEMBLE DE VIS DE LA COMMANDE. Puis-je me servir d'un tournevis pour faire les réglages?

R : Oui. Vous pouvez vous servir de n'importe quel petit outil, mais faites attention de ne pas endommager les cadrans de la sensibilité et de la minuterie.

Q : Que se passe-t-il si l'on éteint le VENTILATEUR avant que la pièce soit asséchée?

R : La COMMANDE sait à quel moment la pièce doit être asséchée. Si quelqu'un éteint manuellement le ventilateur, la COMMANDE détectera quand même la condensation et rallumera le ventilateur après une minute pour terminer d'assécher la pièce.

Q : Si je règle la minuterie à décompte à 5 minutes, est-ce que ça signifie que le VENTILATEUR fonctionnera seulement pendant 5 minutes lorsqu'il y a de la condensation?

R : Non. La minuterie fonctionnera en mode manuel seulement. Le CAPTEUR DE CONDENSATION de la COMMANDE fonctionne uniquement lorsqu'il détecte de la condensation et il allume le ventilateur aussi longtemps qu'il le faut pour ramener la pièce à son niveau initial d'assèchement, avant le bain ou la douche.

Q : Qu'est-ce qu'une minuterie min/h?

R : La signification de min/h est minutes à l'heure. Cela permet de régler le nombre de minutes pendant lequel le ventilateur fonctionne pour rafraîchir l'air de la pièce au cours d'une heure. En choisissant 10 minutes, le ventilateur s'allume pendant 10 minutes à chaque heure, puis s'éteint. Cette minuterie peut être réglée entre 0 et 60 minutes.

Q : Pourquoi utiliser une minuterie min/h (minutes à l'heure)?

R : La minuterie min/h est très utile. Les domiciles ont besoin d'air frais. Lorsque le ventilateur fonctionne, il expulse de l'air vicié et laisse entrer de l'air frais, un peu comme si on ouvrait la porte avant ou arrière d'une maison pour laisser entrer l'air frais. La minuterie min/h permet aussi de respecter les nouveaux codes, qui exigent un apport d'air frais dans les domiciles étanches. Notre minuterie min/h est aussi appelée Fresh Air Timer<sup>MC</sup>.

Q : En utilisant la minuterie min/h, peut-on quand même allumer/éteindre manuellement le ventilateur?

R : Oui. En tout temps, vous pouvez vous servir de l'interrupteur pour allumer/éteindre le ventilateur.

Q : Lorsque le VENTILATEUR est allumé, la COMMANDE émet des clics et la DEL BLEUE clignote. Que dois-je faire?

R : La COMMANDE est peut-être câblée incorrectement. Consultez le schéma de câblage aux PAGES 20 ET 22 et assurez-vous que les fils d'alimentation, neutre, du ventilateur et de mise à la terre sont branchés correctement.

Q : Peut-on utiliser la COMMANDE avec un câblage à trois voies?

R : Oui. La COMMANDE peut être utilisée pour des configurations à interrupteurs ou à ventilateurs multiples. Vous trouverez les instructions et les schémas de câblage de ces configurations à [www.reventfans.com/wiring](http://www.reventfans.com/wiring).

Q : Comment puis-je vous poser des questions?

R : Écrivez-nous à [info@reventfans.com](mailto:info@reventfans.com) ou téléphonez à notre service après-vente au 800 615-5439. Nous répondrons à vos questions avec plaisir.

# Garantie limitée de 3 ans

GTR Technologies Inc. (GTR) garantit à l'acheteur initial de ses produits que ces derniers seront exempts de défauts de matériaux ou de fabrication durant une période de trois ans à compter de la date d'achat initial. Aucune autre garantie n'est offerte, expresse ou implicite, incluant sans s'y limiter toute garantie implicite de qualité marchande ou de bon fonctionnement à des fins spécifiques.

Durant cette période de trois ans, GTR réparera ou remplacera sans frais, à sa discrétion, tout article ou pièce jugé défectueux dans des conditions normales d'utilisation. Cette garantie ne s'applique pas aux composants d'éclairage comme les DEL, les lampes fluorescentes ou incandescentes, les tubes, les démarreurs ou les ampoules.

Cette garantie ne couvre pas :

- a) l'entretien normal;
- b) tout entretien ou réparation, une mauvaise installation ou une installation ne respectant pas les instructions recommandées.

La durée de toute garantie implicite se limite à la période de trois ans précisée pour la garantie expresse. Certaines régions ne permettant pas de limiter la durée d'une garantie implicite, la limite ci-dessus pourrait ne pas s'appliquer dans votre cas.

L'obligation de GTR de réparer ou de remplacer, à sa discrétion, constitue le seul et unique recours de l'acheteur dans le cadre de cette garantie. GTR ne peut être tenue responsable des dommages accessoires, indirects ou particuliers découlant de l'utilisation ou des performances de l'article ou y étant associés. Certaines régions ne permettant pas d'exclure ou de limiter les dommages accessoires ou indirects, la limite ci-dessus pourrait ne pas s'appliquer dans votre cas.

Cette garantie vous accorde des droits spécifiques, ainsi que d'autres droits pouvant varier d'une région à l'autre. Cette garantie remplace toute garantie antérieure. Cette garantie est valable uniquement au Canada et aux États-Unis.

Pour vous prévaloir de la garantie, vous devez :

- a) informer GTR par téléphone au 800 615-5439 (français) ou 877 543-8698 (anglais), ou par courriel à [info@reventfans.com](mailto:info@reventfans.com);
- b) fournir le numéro de modèle;
- c) décrire la nature de la défectuosité de l'article ou de la pièce.

Pour faire une réclamation au titre de la garantie, vous devez fournir une preuve du reçu d'achat initial.

GTR Technologies Inc.  
[www.reventfans.com](http://www.reventfans.com)

**Avez-vous besoin d'aide?  
Regardez la vidéo d'installation à :  
[reventfans.com](http://reventfans.com)**

**Pour plus de vidéos, rendez-vous sur notre chaîne  
[youtube.com/@reventfans](https://www.youtube.com/@reventfans)**

**Avez-vous des questions? Téléphonnez au  
1 800 615-5439 (français) ou au 1 877 543-8698 (anglais).  
[info@reventfans.com](mailto:info@reventfans.com)**

ReVent<sup>MD</sup> est un produit de GTR Technologies Inc. Tous droits réservés.  
Brevets étatsuniens et internationaux en instance. Consultez les brevets sur  
[www.ReVentfans.com](http://www.ReVentfans.com) PART# RVP-160-WH-07 061424

**Español**

# **ReVent**®

N.º de modelos  
**RVLH90, RVLH110**

## **Guía de instalación**

Lea y guarde estas instrucciones

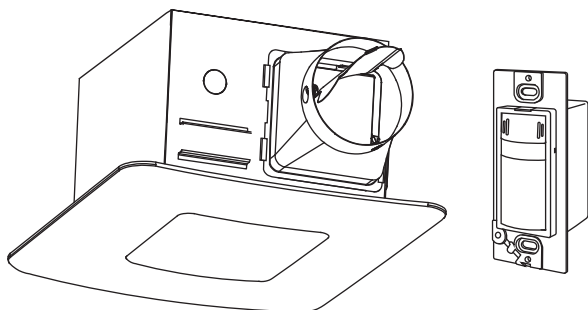

**¿Necesita ayuda?**

Mire el video de instalación en:  
**reventfans.com**

Para más videos ingresa a  
nuestro canal de YouTube  
**youtube.com/@reventfans**

¿Tiene alguna pregunta?  
Llame al 1-877-543-8698 (inglés)  
o al 1-800-615-5439 (francés)

# Por favor, lea y guarde estas instrucciones

## Índice

Página 1 .....	Índice
Página 1-2 .....	Especificaciones
Página 3 .....	Qué hay dentro de la caja
Página 4-5 .....	Información de seguridad
Página 5 .....	Planificación de la instalación
Página 6 .....	Conexión del conducto
Página 7 .....	Cómo quitar su viejo ventilador
Página 8-14 .....	Instalación sencilla de SheetLock® en el interior de la habitación
Página 14-19 ....	Instalación para armazón de nueva construcción
Página 19 .....	Cuidado y limpieza
Página 20-22 ....	Instalación del control
Página 23-24 ....	Uso del control
Página 24 .....	Prueba del control
Página 25 .....	Corrientes de aire en la caja de pared
Página 25-28 ....	Preguntas frecuentes
Página 29.....	Garantía limitada de 3 años

## Especificaciones

### RVLH90

#### rendimiento en conductos de 4"

Presión estática (en wg)	Flujo de aire (cfm)	Sonido (sones)	Energía (vatios)	Tamaño del conducto
0.1	90	0.7	23.2	4"
0.25	73		22.3	4"

Tensión	120 V
Frecuencia	60 Hz
Potencia del LED	13 W
Flujo luminoso del LED	1000 lúmenes a 4000 Kelvin
Temperatura del color del LED	2700, 3000, 3500, 4000, o 5000 Kelvin
Peso del ventilador	6.95 libras (3.15 kg)
Tamaño de el escudo	12 5/8" x 12 5/8" (32.1 x 32.1 cm)
Longitud de la carcasa*	9 3/4" (24.8 cm)
Ancho de la carcasa*	9 1/2" (24.1 cm)
Profundidad de la carcasa*	6 3/8" (16.2 cm)

\*Esto puede requerir la modificación de su abertura actual. Algunas herramientas de mano requeridas. También es posible que se necesiten herramientas eléctricas.

## RVLH110

### rendimiento en conductos de 4"

Presión estática (en wg)	Flujo de aire (cfm)	Sonido (sones)	Energía (vatios)	Tamaño del conducto
0.1	110	0.8	28.5	4 in
0.25	95		28	4 in

Tensión	120 V
Frecuencia	60 Hz
Potencia del LED	13 W
Flujo luminoso del LED	1000 lúmenes a 4000 Kelvin
Temperatura del color del LED	2700, 3000, 3500, 4000, o 5000 Kelvin
Peso del ventilador	6.95 libras (3.15 kg)
Tamaño de el escudo	12 <sup>5</sup> / <sub>8</sub> " x 12 <sup>5</sup> / <sub>8</sub> " (32.1 x 32.1 cm)
Longitud de la carcasa*	9 <sup>3</sup> / <sub>4</sub> " (24.8 cm)
Ancho de la carcasa*	9 <sup>1</sup> / <sub>2</sub> " (24.1 cm)
Profundidad de la carcasa*	6 <sup>3</sup> / <sub>8</sub> " (16.2 cm)

\*Esto puede requerir la modificación de su abertura actual. Algunas herramientas de mano requeridas. También es posible que se necesiten herramientas eléctricas.

# Qué hay dentro de la caja

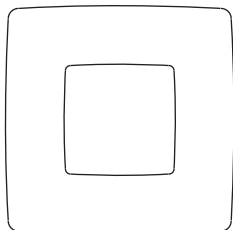

ESCUDO  
Cantidad: 1

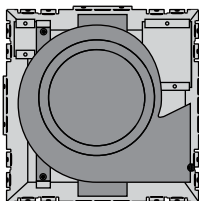

VENTILADOR  
Cantidad: 1

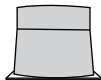

4" REGULADOR  
Cantidad: 1

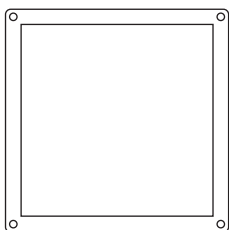

ANILLO DE AJUSTE  
Cantidad: 1

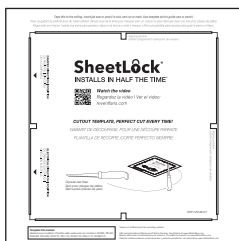

PLANTILLA  
Cantidad: 1



MANUAL  
Cantidad: 1



CONECTOR  
DE TORSIÓN  
Cantidad: 4



CONTROL  
Cantidad: 1

## USADO SOLO PARA CONSTRUCCIONES NUEVAS



TORNILLO PARA MADERA  
DE CABEZA REDONDA  
Cantidad: 6



TORNILLO PARA ASEGURAR  
EL SOPORTE N.º 8 DE 3/8"  
Cantidad: 3



SOPORTE LARGO  
Cantidad: 1

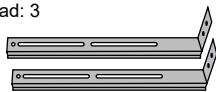

SOPORTE CORTO  
Cantidad: 2

# Información de seguridad

1) **ADVERTENCIA:** PARA REDUCIR EL RIESGO DE INCENDIO, DESCARGA ELÉCTRICA O LESIONES, CUMPLA CON LO SIGUIENTE:

- a) El trabajo de instalación y el cableado eléctrico deben ser realizados por personas calificadas de acuerdo con todos los códigos y normas aplicables, incluida la construcción a prueba de incendios.
  - b) Se necesita suficiente aire para una correcta combustión y extracción de gases a través de la chimenea de equipos que queman combustible, para evitar el contratiraje. Siga las pautas y normas de seguridad del fabricante del equipo de calefacción, como las publicadas por la Asociación Nacional de Protección contra Incendios (NFA), la Sociedad Americana de Ingenieros de Calefacción, Refrigeración y Aire Acondicionado (ASHRAE), y las autoridades creadoras de códigos locales.
  - c) Al cortar o perforar paredes o techos, no dañe el cableado eléctrico ni otras instalaciones ocultas.
  - d) Los ventiladores con conductos utilizados para extraer contaminantes siempre deben tener ventilación al exterior.
  - e) Si esta unidad se instalará sobre una bañera o ducha, debe marcarse según corresponda para la aplicación y debe conectarse a un circuito derivado protegido por un interruptor con detección de falla a tierra (GFCI, por sus siglas en inglés).
- 2) Utilice esta unidad solo de la manera prevista por el fabricante. Si tiene preguntas, póngase en contacto con el fabricante.
- 3) Antes de realizar tareas de mantenimiento o limpiar la unidad, corte la alimentación eléctrica en el panel de servicio y bloquee los medios de desconexión del servicio para evitar que lo enciendan accidentalmente. Cuando los medios de desconexión del servicio no se puedan bloquear, fije de forma segura un dispositivo de advertencia muy visible, como una etiqueta, al panel de servicio.
- 4) Este ventilador está aprobado para su uso sobre una bañera o ducha cuando se instala en un circuito protegido por GFCI. No utilice sobre una bañera o ducha ventiladores que no estén aprobados para ese uso.
- 5) Instale los conductos en línea recta con curvas mínimas.
- 6) Utilice 120 V, 60 Hz para la alimentación eléctrica y conecte a tierra la unidad correctamente. Siga todos los códigos locales de seguridad y electricidad.
- 7) No use este ventilador con ningún relé de estado sólido, como, por ejemplo, un interruptor de intensidad. Los relés de estado sólido pueden causar distorsión armónica, lo que puede producir un zumbido del motor, así como aumentar el riesgo de incendio y descarga eléctrica.
- 8) Para reducir el riesgo de incendio y descarga eléctrica, no bloquee el escudo de entrada de aire.
- 9) Monte la unidad de modo que las partes móviles más bajas queden al menos a 8.2 pies (2.5 m) sobre el piso o la rasante del suelo.
- 10) **Nunca** coloque un interruptor donde sea accesible desde una bañera o ducha.
- 11) Tipo IC para uso en contacto directo con aislación térmica que no exceda R-50.
- 13) Este producto debe conectarse correctamente al conductor a tierra del circuito de alimentación.

Siga las pautas y normas de seguridad del fabricante del equipo de calefacción, como las publicadas por la Asociación Nacional de Protección contra Incendios (NFA), la Sociedad Americana de Ingenieros de Calefacción, Refrigeración y Aire Acondicionado (ASHRAE), y las autoridades creadoras de códigos locales.



**ADVERTENCIA:** no es adecuado para utilizar como campana ventilador.



**PRECAUCIÓN:** solo para ventilación general; no lo utilice para extraer materiales y vapores peligrosos o explosivos.



**PRECAUCIÓN:** no lo instale en lugares donde la temperatura supere los 40 °C (104 °F).



**IMPORTANTE:** tenga cuidado de no dañar el cableado existente al cortar o perforar paredes o techos.



**NOTA:** asegúrese de que el tamaño de la canalización sea al menos el mínimo para la descarga. No lo reduzca. Reducir el tamaño del conducto puede aumentar el ruido del ventilador.



**IMPORTANTE:** es recomendable consultar con un electricista calificado y con licencia sobre el cableado de su ventilador.

**ADVERTENCIA:** para reducir el riesgo de descarga eléctrica, desconecte el circuito de suministro eléctrico antes de realizar tareas de mantenimiento.

**PRECAUCIÓN:** este producto debe estar correctamente conectado a tierra.

Vaya a [reventfans.com](http://reventfans.com) para obtener una copia de este manual.

# Planificación de la instalación

Cuando instale el ventilador en un sitio de construcción nuevo, instale el cuerpo principal del ventilador y los conductos durante la construcción gruesa del edificio. El ESCUDO debe instalarse después de que el techo esté terminado.

Cuando lo instale en una construcción existente, use la PLANTILLA recortada proporcionada para el techo. El borde de el ESCUDO debe solapar el techo acabado.

No debe usarse en áreas de cocción. Consulte el diagrama siguiente.

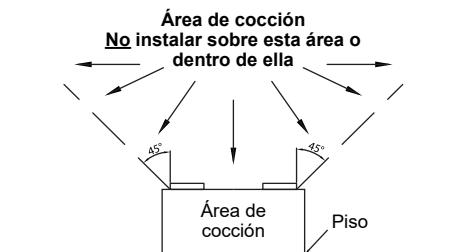

No instale el ventilador en áreas donde el conducto requiera la configuración que se muestra.

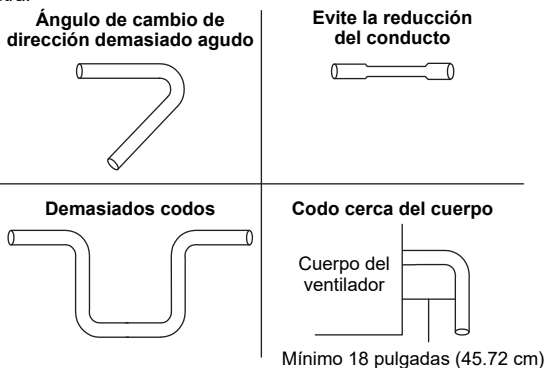

**NOTA:** si realiza la instalación en una construcción existente, es posible que necesite tener acceso al lugar de instalación desde arriba y desde abajo.

Existen múltiples configuraciones de instalación posibles para este ventilador. No se muestran todas las configuraciones. Si su instalación requiere una variación diferente de las que se muestran, consulte con un contratista con licencia para determinar la mejor instalación para su proyecto. Si está reemplazando un ventilador existente, asegúrese de que el nuevo VENTILADOR cubra adecuadamente la abertura existente.

# Conexión del conducto

- Coloque un conducto circular en la salida y asegúrelo con cinta para ductos o abrazaderas.
- Instale el conducto a la salida con un gradiente de  $1^\circ \sim 2^\circ$  hacia el exterior, como se muestra en la imagen.
- El tendido del conducto desde este VENTILADOR hasta el exterior del edificio tiene un gran efecto en la circulación de aire, el ruido y el uso de energía del ventilador. Utilice la ruta más corta y directa posible para obtener el mejor rendimiento, y evite instalar el VENTILADOR con conductos más pequeños que lo recomendado. Colocar aislamiento alrededor de los conductos puede reducir la pérdida de energía e inhibir el crecimiento de moho. Los ventiladores instalados con conductos existentes podrían no alcanzar su caudal nominal.
- Se recomienda una circunferencia de 4 pulgadas (10.16 cm) para obtener el mejor rendimiento.
- Asegúrese de que las uniones de los conductos y las penetraciones en el exterior se sellen con masilla u otro material similar para crear un trayecto hermético, minimizar la pérdida y acumulación de calor en el edificio y para reducir la posibilidad de condensación.
- Coloque/envuelva el aislamiento alrededor del conducto y/o del ventilador para minimizar la posible acumulación de condensación dentro del conducto, que generaría pérdidas y acumulación de calor.

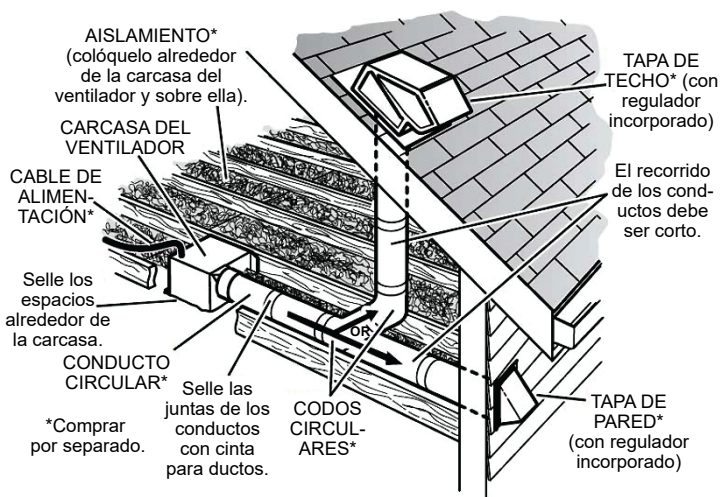

# Cómo quitar su viejo ventilador

**1) Desconecte la fuente de alimentación eléctrica y bloquee el panel de servicio del ventilador existente.**

2) Retire la rejilla del ventilador existente. Jale de la rejilla hacia abajo para exponer sus dos resortes. Apriete cada resorte y jale otra vez hacia abajo para liberar los resortes de las ranuras de la placa del motor.

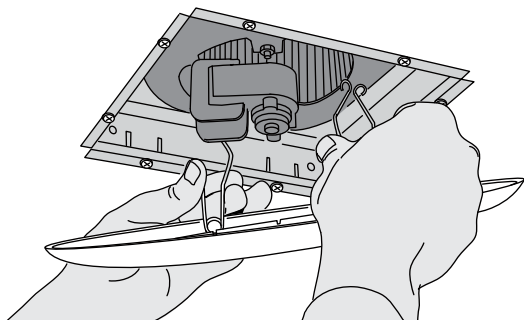

3) Su ventilador actual podría estar conectado de varias maneras. Busque si hay tornillos de fijación en el techo y quítelos. Su ventilador también podría estar colocado del lado del ático, lo que requerirá que acceda a él desde el ático. Localice los tornillos de fijación del ático y quítelos. La eliminación del ventilador puede ser el paso más difícil, mire este video: [reventfans.com/how-to-remove-an-old-bath-fan](http://reventfans.com/how-to-remove-an-old-bath-fan)

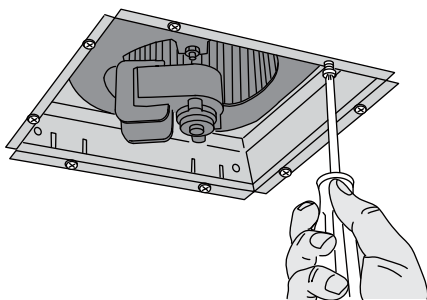

4) Retire el ventilador anterior. Esto puede requerir cortar y jalar. Use guantes y protección ocular.

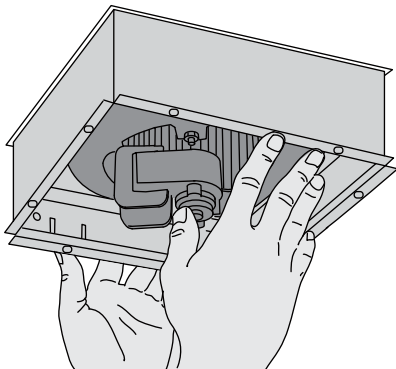

# Instalación sencilla de SheetLock® en el interior de la habitación

Mire el video: [reventfans.com](http://reventfans.com)

 **ADVERTENCIA:** desconecte todos los disyuntores o fusibles de alimentación de corriente alterna antes de intentar cortar el techo.

1) Coloque la PLANTILLA recortada de cartón yeso proporcionada en el techo donde desea que esté el VENTILADOR (el REGULADOR y las posiciones eléctricas que se muestran en la PLANTILLA). Recomendamos usar cinta de enmascarar para mantener la plantilla en su lugar durante el corte. Si ya hay una abertura para ventilador, use las ventanas de alineación para encontrar sus bordes. Corte a través de las ranuras de guía proporcionadas en la PLANTILLA, o marque sus líneas de corte con un lápiz y retire la PLANTILLA. Con una sierra caladora para cartón yeso, corte la abertura del ventilador en el techo.

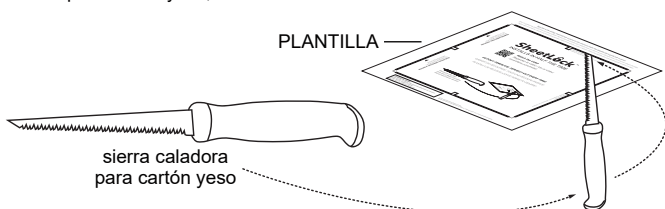

2) Use un destornillador de punta plana para levantar el REGULADOR de la muesca del cuerpo del VENTILADOR, luego deslice el REGULADOR hacia arriba hasta la mitad, hasta que la muesca del lado del REGULADOR se alinee con el conjunto superior de guías. Retire el REGULADOR del VENTILADOR.

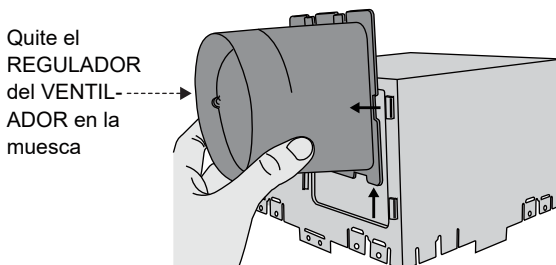
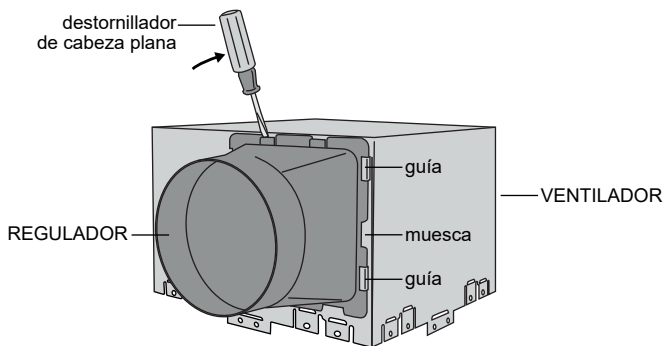

3) Sujete el REGULADOR al conducto. Fije el REGULADOR al conducto con cinta para ductos. Coloque el REGULADOR y los conductos conectados en la abertura del techo, y luego coloque el VENTILADOR en la abertura del techo también.

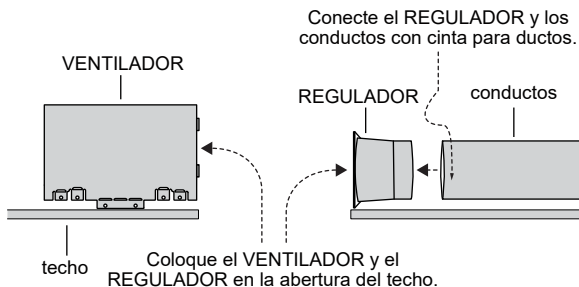

4) Conecte el conducto con el cableado al VENTILADOR.

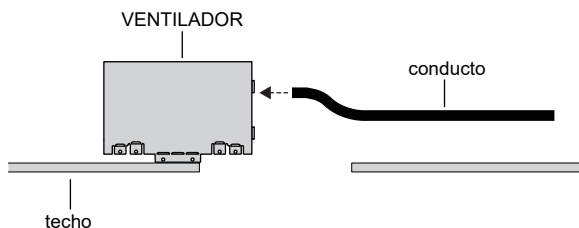

5) Vuelva a colocar el REGULADOR en el VENTILADOR dentro del techo; el regulador debe encajar en su lugar de manera segura.

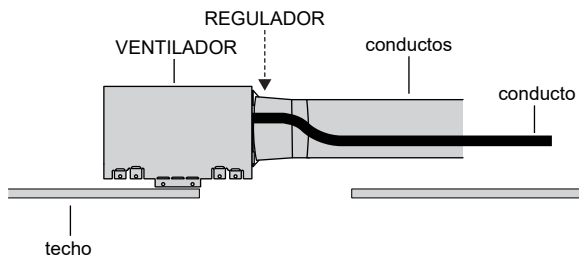

6) Seleccione un conjunto de presillas de sujeción, según el espesor del cartón yeso.

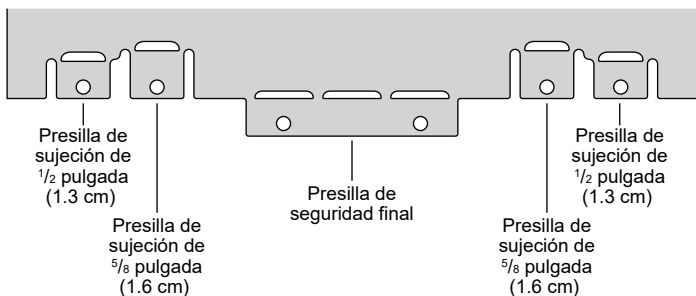

7) Doble hacia fuera las presillas de sujeción que seleccionó.

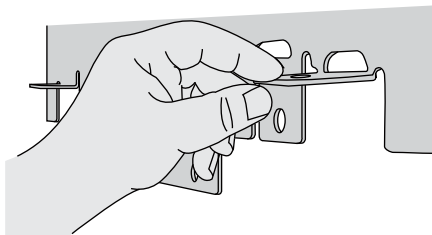

8) Utilice las presillas de sujeción para fijar el VENTILADOR en su lugar; ahora las presillas sostienen el ventilador en posición en la abertura del techo.

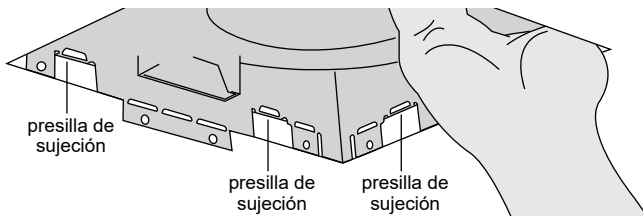

**⚠ ADVERTENCIA:** desconecte la alimentación de corriente alterna antes de realizar cualquier trabajo en cualquier parte del circuito al que está conectado el ventilador ReVent®. Si no comprende esta advertencia, solicite los servicios de un electricista calificado y con licencia.

**⚠ ADVERTENCIA:** cobre a cobre solamente. **No** utilice alambre de aluminio.

**⚠ ADVERTENCIA:** siga todas las normas de electricidad y de seguridad locales, y el Código Eléctrico Nacional (NEC, por sus siglas en inglés).

**⚠ PRECAUCIÓN:** si los cables de su casa no coinciden con estos colores, determine qué representa cada uno de ellos antes de conectarlos. Es posible que deba consultar a un electricista calificado para determinar esto de manera segura.

9) Desconecte el motor del VENTILADOR de la caja eléctrica. Retire el tornillo de fijación de la caja eléctrica y deslice para abrirla.

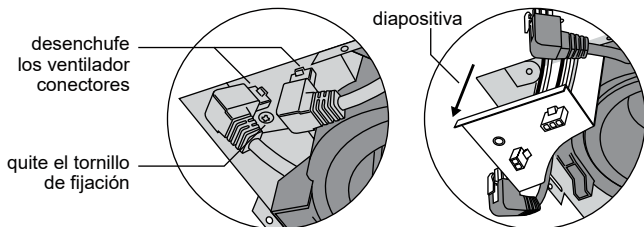

10) Conecte el cableado utilizando las CONECTORES DE TORSIÓN.

Conexión de cable para ventilador y luz en interruptores separados:

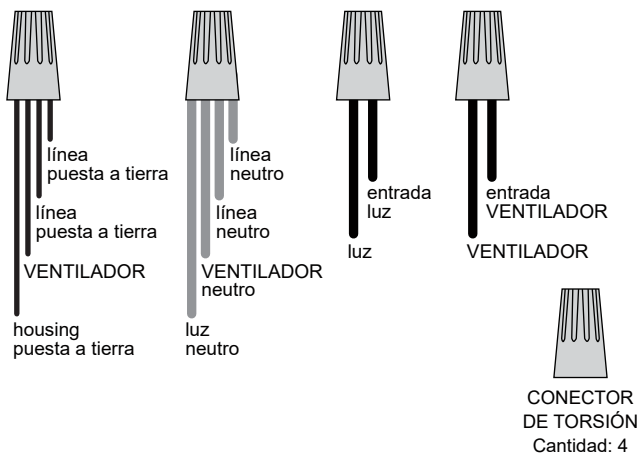

Conexión de cable para ventilador y luz en un interruptor:

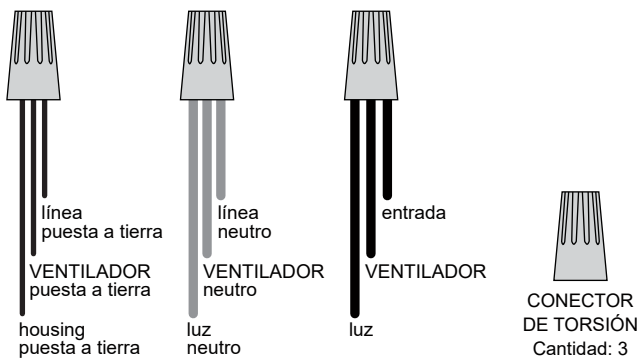

**INTERRUPTOR DE LUZ NO SE INCLUYEN. DEBEN COMPRARSE POR SEPARADO.**

Siempre siga todas las instrucciones de seguridad incluidas con el interruptor que compre. No supere los valores eléctricos nominales.

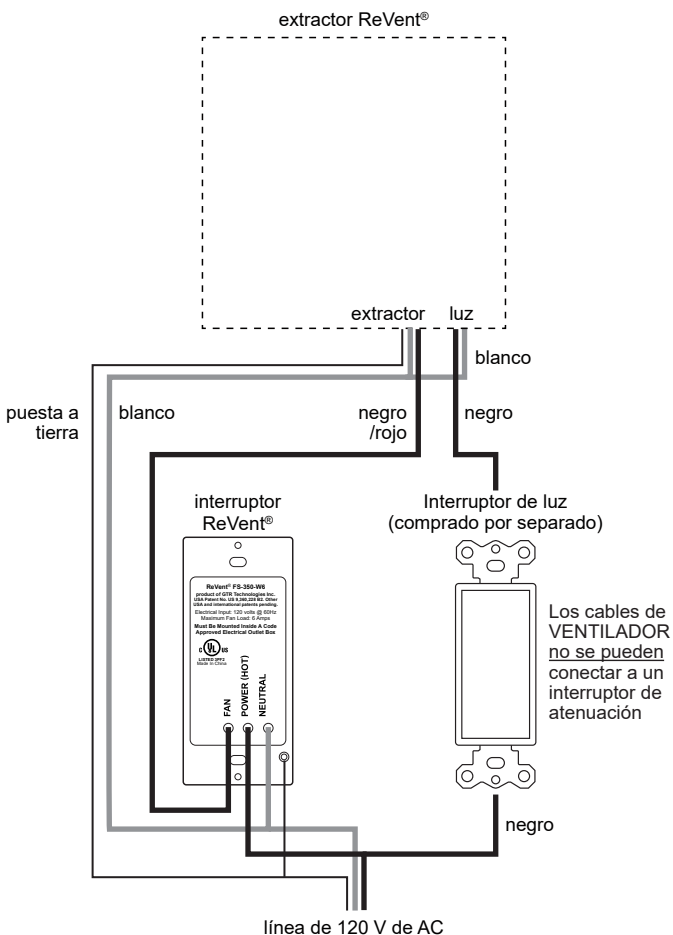

11) Una vez conectado, vuelva a cerrar la caja eléctrica.

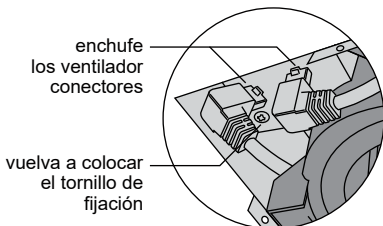
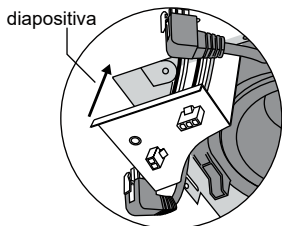

12) Presione y doble las presillas de fijación definitiva contra el techo, de manera que queden planas, para bloquear el VENTILADOR en su lugar.

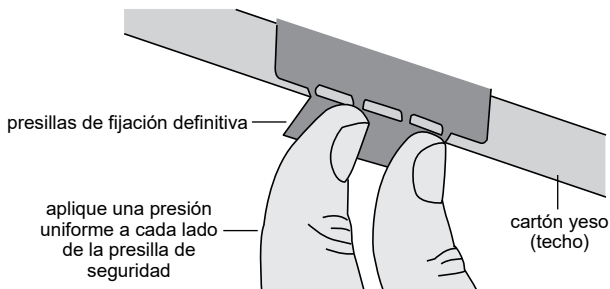

13) Alinee la muesca del ANILLO DE AJUSTE a la posición de ventilación (REGULADOR). Fije el ANILLO DE AJUSTE al VENTILADOR. El ANILLO DE AJUSTE se fija al cuerpo del VENTILADOR y hace clic al encajar en el lugar correcto.

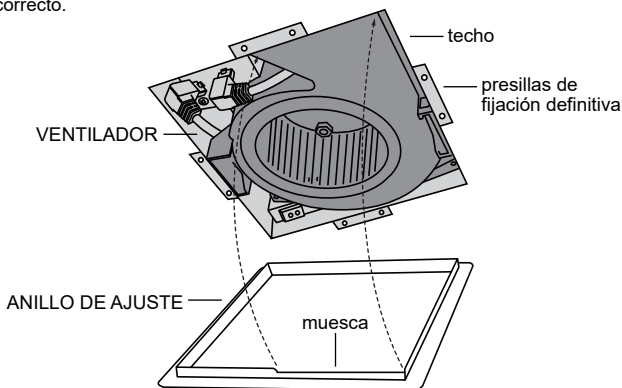

14) Seleccione la temperatura de color del LED deseada deslizando el interruptor selector en la parte posterior de el ESCUDO.

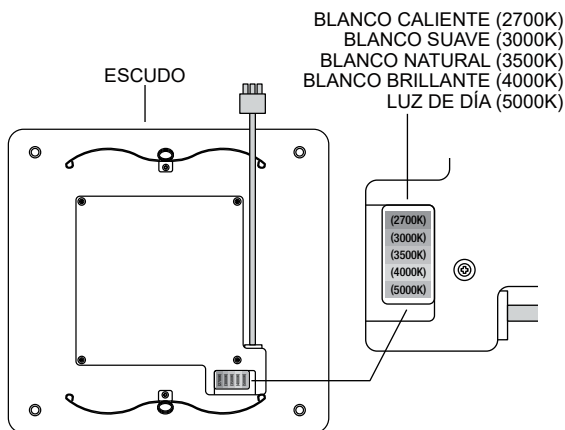

15) Conecte el cable del LED al enchufe del LED. Fije el ESCUDO; para ello, apriete los resortes de sujeción e insértelos en las guías para resortes del VENTILADOR.

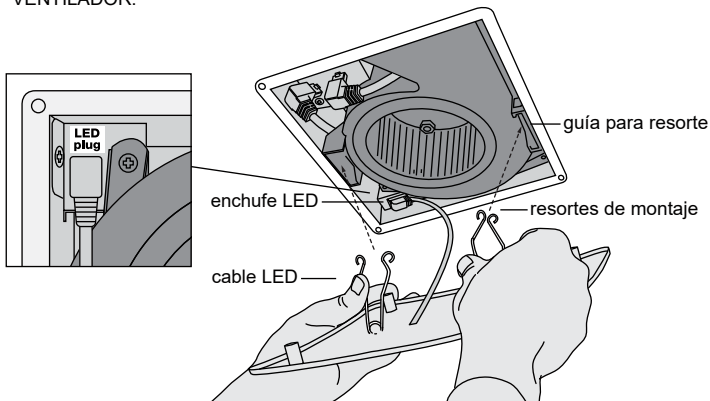

## Instalación para armazón de nueva construcción

 **NOTA:** incluso en una nueva construcción, puede utilizar el método de instalación SheetLock®; sin embargo, ReVent® puede instalarse por un método con el que los constructores estarán más familiarizados, como se describe en esta sección.

 **ADVERTENCIA:** desconecte todos los disyuntores o fusibles de alimentación de corriente alterna antes de intentar cortar el techo.

1) Seleccione un conjunto de presillas de sujeción, según el espesor del cartón yeso.

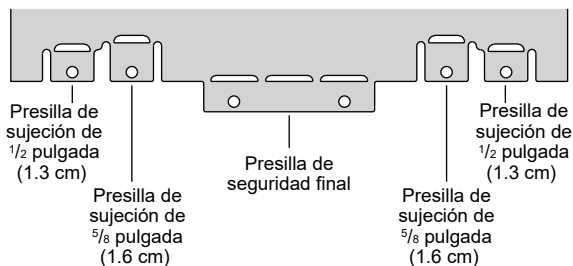

2) Doble hacia fuera las presillas de sujeción que seleccionó.

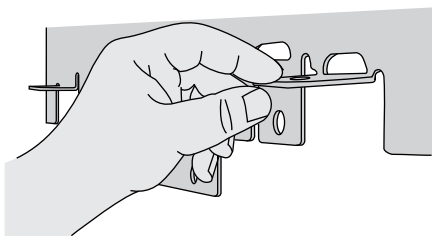

3) Fije el VENTILADOR a las vigas del techo con los SOPORTES y TORNILLOS PARA MADERA DE CABEZA REDONDA; luego instale el cartón yeso para su techo.

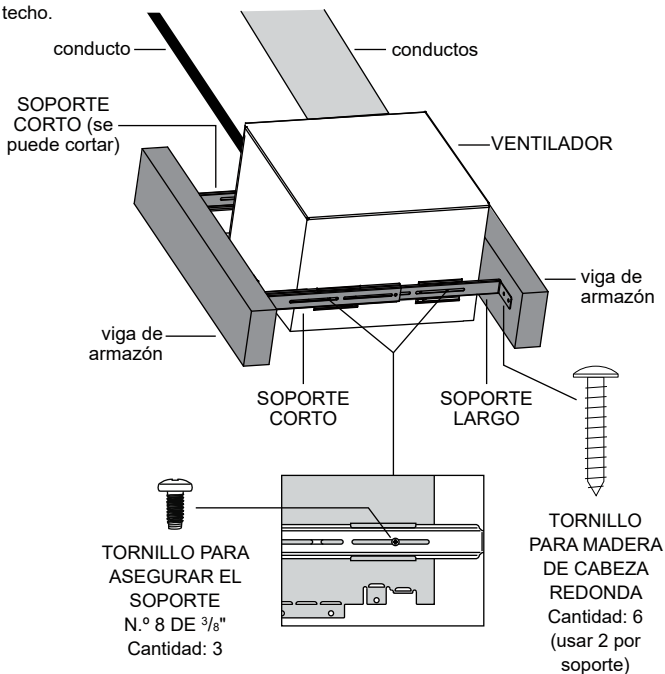

4) Conecte el conducto con el cableado al VENTILADOR.

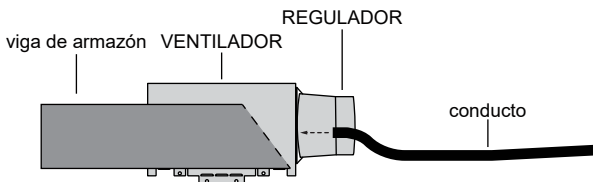

5) Sujete el REGULADOR al conducto.

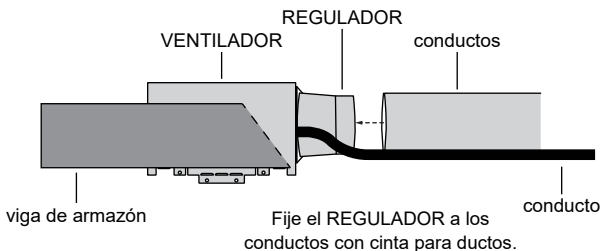

**⚠️ ADVERTENCIA:** desconecte la alimentación de corriente alterna antes de realizar cualquier trabajo en cualquier parte del circuito al que está conectado el ventilador ReVent®. Si no comprende esta advertencia, solicite los servicios de un electricista calificado y con licencia.

**⚠️ ADVERTENCIA:** cobre a cobre solamente. **No** utilice alambre de aluminio.

**⚠️ ADVERTENCIA:** siga todas las normas de electricidad y de seguridad locales, y el Código Eléctrico Nacional (NEC, por sus siglas en inglés).



**PRECAUCIÓN:** si los cables de su casa no coinciden con estos colores, determine qué representa cada uno de ellos antes de conectarlos. Es posible que deba consultar a un electricista calificado para determinar esto de manera segura.

6) Desconecte el motor del VENTILADOR de la caja eléctrica. Retire el tornillo de fijación de la caja eléctrica y deslice para abrirla.

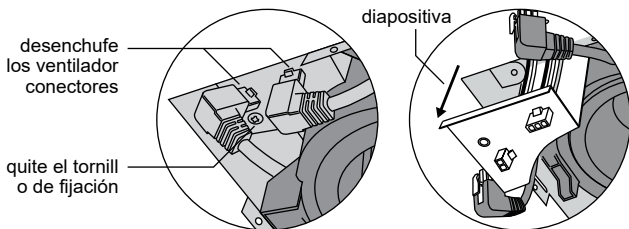

7) Conecte el cableado utilizando las CONECTORES DE TORSIÓN.

Conexión de cable para ventilador y luz en interruptores separados:

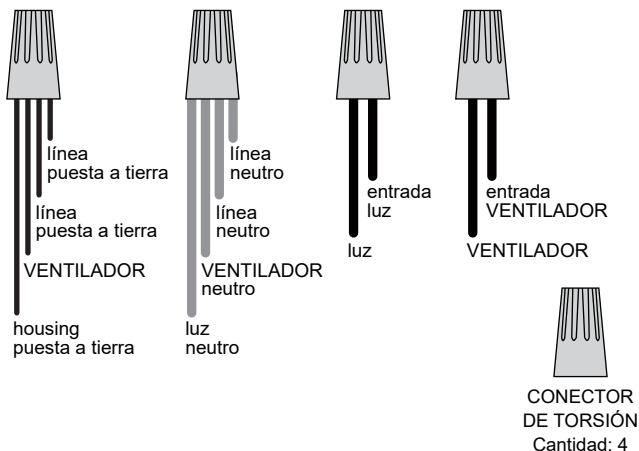

Conexión de cable para ventilador y luz en un interruptor:

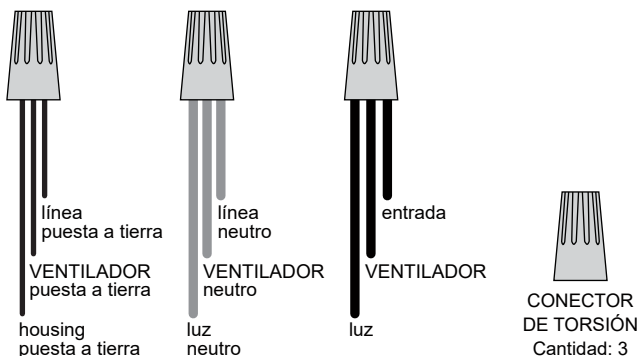

**INTERRUPTOR DE LUZ NO SE INCLUYEN. DEBEN COMPRARSE POR SEPARADO.**

Siempre siga todas las instrucciones de seguridad incluidas con el interruptor que compre. No supere los valores eléctricos nominales.

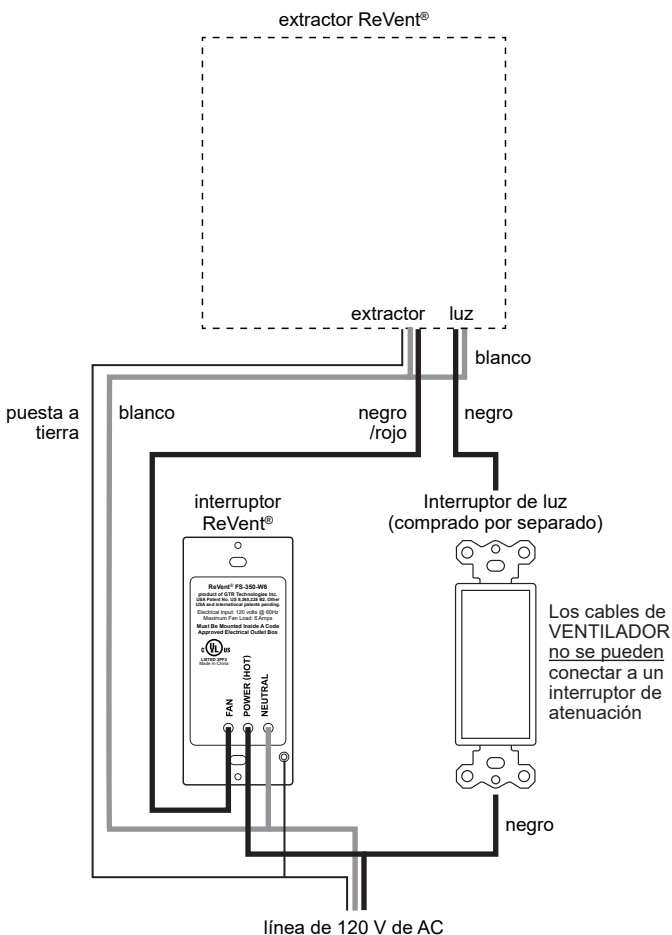

8) Una vez conectado, vuelva a cerrar la caja eléctrica.

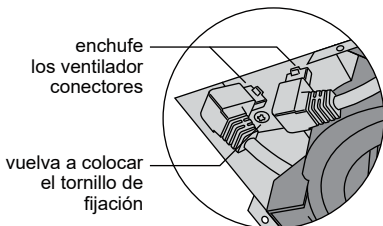
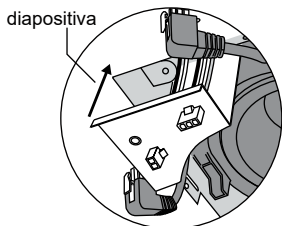

9) De manera que queden planas, para bloquear el VENTILADOR en su lugar.

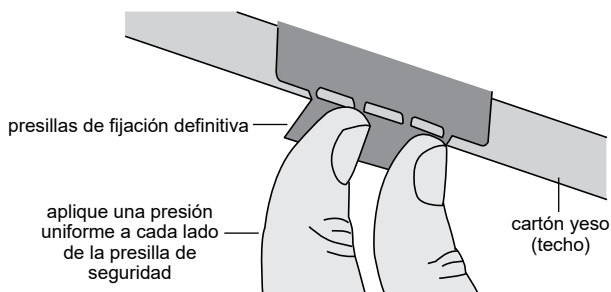

10) Cuando el cartón yeso esté en su lugar, presione y doble las presillas de fijación definitiva contra el techo, de manera que queden planas, para bloquear el ventilador en su lugar.

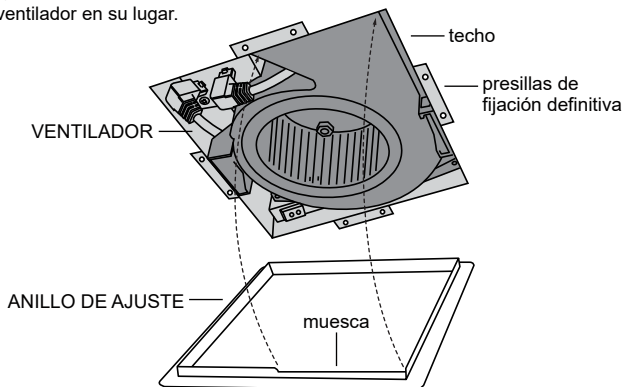

11) Seleccione la temperatura de color del LED deseada deslizando el interruptor selector en la parte posterior de el ESCUDO.

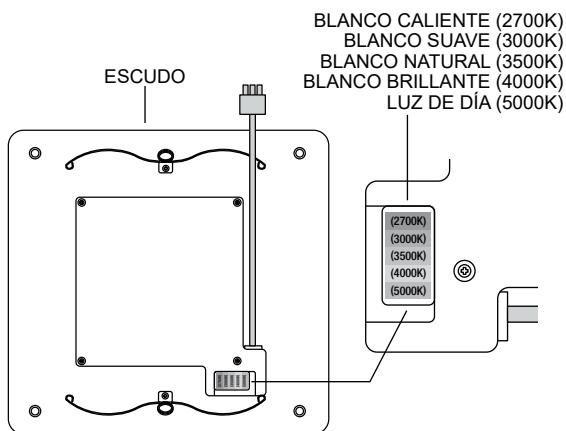

12) Conecte el cable del LED al enchufe del LED. Fije el ESCUDO; para ello, apriete los resortes de sujeción e insérteles en las guías para resortes del VENTILADOR.

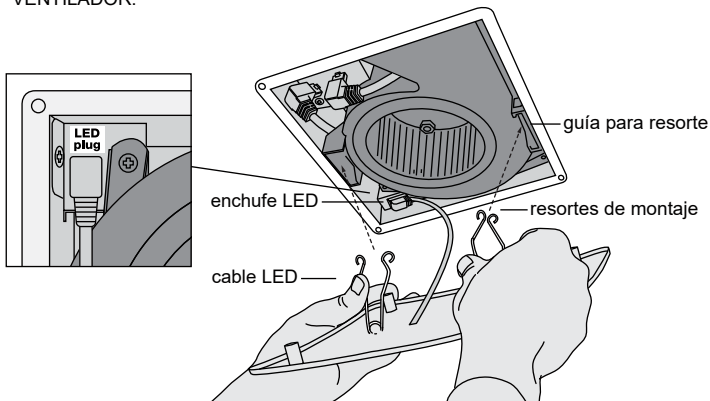



## Cuidado y limpieza

**⚠ ADVERTENCIA:** con el fin de reducir el riesgo de descarga eléctrica, incendio o lesiones, antes de realizar tareas de mantenimiento o limpiar la unidad desconecte o apague el interruptor y bloquee la fuente de alimentación en el panel para evitar que se active la alimentación eléctrica.

- 1) Apriete los resortes y jale hacia abajo para quitar el ESCUDO.
- 2) Quite el polvo y la suciedad del VENTILADOR con una aspiradora.
- 3) Humedezca el paño con detergente para platos. Limpie el VENTILADOR y séquelo con un paño.
- 4) Vuelva a colocar el ESCUDO.

# Instalación del control

 **ADVERTENCIA:** apague el interruptor de circuito o retire los fusibles y compruebe que la alimentación eléctrica esté apagada antes de realizar el cableado. Hacer el cableado del control con corriente en circulación puede constituir un grave riesgo de descarga eléctrica o dañar el control, lo cual anula la garantía. Por seguridad, este producto debe instalarse en una caja de pared conectada a tierra. Si no está familiarizado con los métodos de instalación de cableado eléctrico, contrate los servicios de un electricista calificado con licencia. Use solo cable de cobre; no utilice cable de aluminio con este dispositivo.

 **ADVERTENCIA DE DESCARGA ELÉCTRICA:** este control es un dispositivo de encendido automático. Nadie debe en ningún momento trabajar en el extractor/luz o cualquier aparato conectado a este control sin el interruptor de circuito o el fusible apagado. Este CONTROL podría encender el dispositivo asociado por la presencia involuntaria de condensación mientras se está realizando el trabajo. Desconecte siempre la alimentación de corriente alterna antes de realizar cualquier trabajo en cualquier parte del circuito al que esté conectado este CONTROL. Si no entiende esta advertencia, contrate los servicios de un electricista calificado con licencia.

 **PRECAUCIÓN:**

- Nunca coloque el CONTROL en un lugar donde se pueda acceder a él desde una bañera o ducha.
- Utilice solo una conexión de alimentación eléctrica de 120 V de corriente alterna a 60 Hz.
- Para uso en interiores solamente.
- No supere la capacidad nominal máxima de carga eléctrica del CONTROL, que se indica en la etiqueta del producto.
- Debe instalarse y utilizarse de acuerdo con las normas de electricidad locales.
- Si no hay una conexión a tierra de cobre o verde disponible en la caja de pared, comuníquese con un electricista calificado con licencia para la instalación.
- Únicamente para uso con extractores de 120 V de corriente alterna instalados de forma permanente.
- Solo utilice conexiones de cable de cobre n.º 14 o n.º 12.

 **IMPORTANTE:** lea cada paso con cuidado y realícelos en orden. El CONTROL no funcionará o se dañará si los cables están conectados incorrectamente. Para evitar daños, conecte el CONTROL exactamente como se muestra en los diagramas de instalación; de lo contrario, se anulará la garantía. Antes de tender el cableado, enderece o recorte los extremos de los cables de manera que los extremos de cada cable queden rectos (si utiliza el CONTROL para reemplazar un interruptor existente). Pele el aislamiento del cable en el extremo de cada cable de modo de exponer 16 mm (0.63 pulgadas) de cobre. Cuando se le indique que haga una conexión, retuerza los extremos de los cables pelados para unirlos y gire el conector adecuado en el sentido de las agujas del reloj hasta que quede firme.

 **ADVERTENCIA:** para evitar incendios o riesgos de descarga eléctrica, desconecte la alimentación en el interruptor de circuito o desconecte el fusible. Compruebe que la alimentación esté apagada antes de comenzar a tender el cableado.

1) Para instalaciones nuevas, instale una caja eléctrica de pared de una o varias bandas de 8.9 cm (3.5 pulgadas) de profundidad, o (reemplazo del interruptor existente) retire la placa de pared existente y el dispositivo de interrupción que está reemplazando.

2) Conecte un cable de alimentación de 3 hilos de 120 V de corriente alterna a 60 Hz (vivo/neutro/tierra) dentro de la caja de pared con un cable conductor de un mínimo de 15.2 cm (6 pulgadas). Conecte los cables de tres hilos del extractor dentro de la caja de pared también con cables de 15.2 cm (6 pulgadas) como mínimo. Si se usa una conexión de alimentación existente en una caja de pared existente, debe confirmar que haya disponibles 120 V de CA vivo/neutro/tierra.

3) Conecte los cables. Asegúrese de que la caja de pared, el extractor y el CONTROL estén conectados a tierra correctamente. Asegúrese de que el cable a tierra esté bien sujeto. Ajuste con firmeza todos los tornillos de puesta a tierra o conectores de torsión. Use el conector de torsión del tamaño adecuado para el cable n.º 14 o n.º 12. Asegúrese de pelar el extremo del cable de cobre 1.6 cm (5/8 de pulgada) y gire el cable y el conector en el sentido de las agujas del reloj.

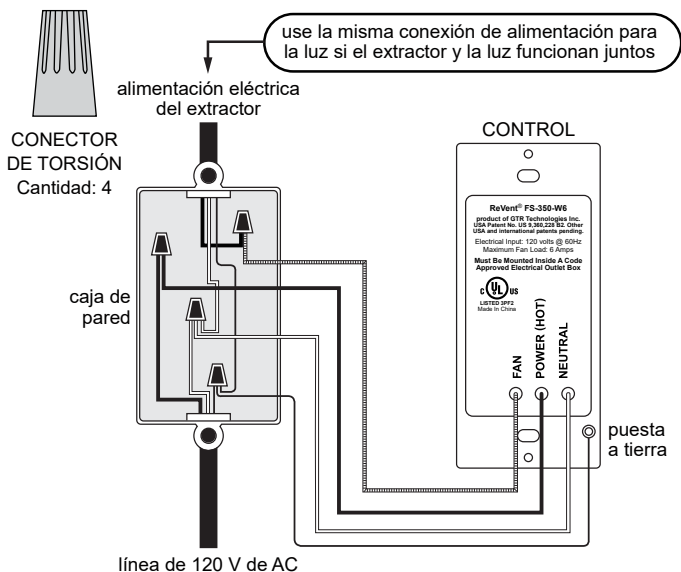

4) Coloque los cables en la caja de pared y fije el CONTROL a la caja con los dos tornillos proporcionados.

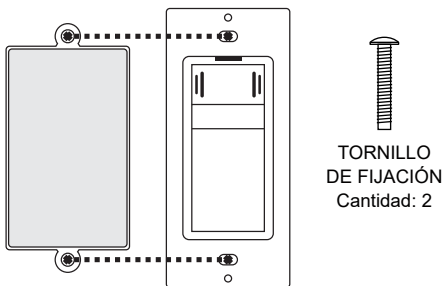

5) Coloque la placa de pared.

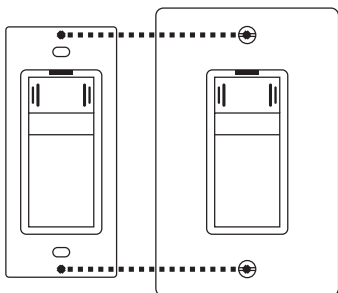

Las placas de pared aptas para este control se pueden comprar en cualquier ferretería. Este control puede usarse con cualquier placa de pared de estilo decorativo (ejemplos abajo).

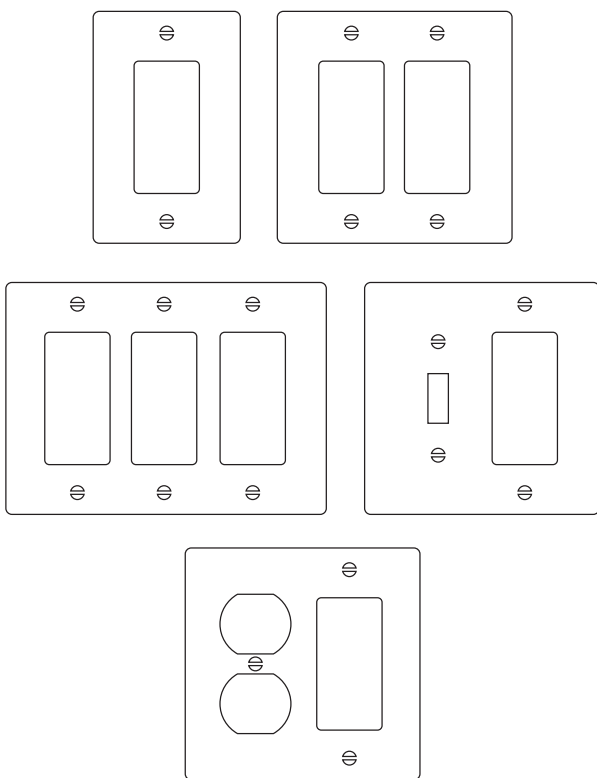

# Uso del control

**LED AZUL:** le permite saber cuándo está encendido el extractor (especialmente útil para los extractores silenciosos).

**SENSOR DE CONDENSACION:** detecta la condensación (humedad) que hay en la habitación y enciende y apaga el extractor automáticamente.

**CONFIGURACIÓN DEL TEMPORIZADOR Y DEL SENSOR:** configuración del temporizador de minutos por hora (MPH) (izquierda) y del sensor de humedad (derecha) (ocultos detrás de una cubierta extraíble).

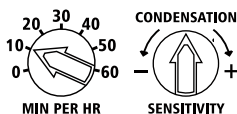

**ENCENDIDO/APAGADO DEL EXTRACTOR:** Enciende y apaga el temporizador de cuenta regresiva de 20 minutos (se puede usar para desactivar el SENSOR DE CONDENSACIÓN temporalmente).

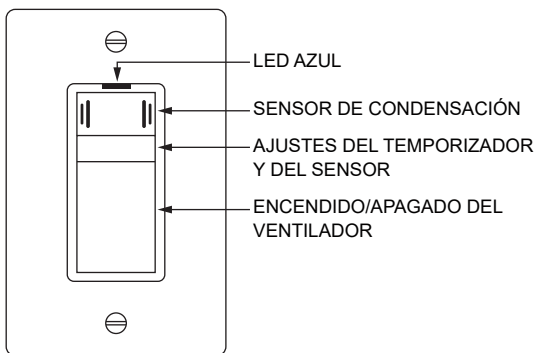

**Cambio de los ajustes:** De manera predeterminada, el CONTROL viene con la sensibilidad de condensación (humedad) configurada con los niveles promedio, y con el temporizador MPH (minutos por hora) configurado en 0 minutos. Para cambiar estas configuraciones, quite la cubierta de la CONFIGURACIÓN DEL TEMPORIZADOR Y DEL SENSOR retirando la placa frontal e inserte el extremo de la HERRAMIENTA DE CONFIGURACIÓN (o alguna herramienta no metálica que tenga) en los dos agujeros a cada lado del CONTROL. Use la HERRAMIENTA DE CONFIGURACIÓN para marcar los ajustes de configuración. El temporizador MPH se puede configurar entre 0 y 60 minutos. El SENSOR DE CONDENSACIÓN se puede configurar en sensibilidad baja, promedio o alta. Una vez que haya cambiado una configuración, los cambios tendrán efecto después del próximo ciclo de encendido/apagado, por lo que se recomienda encender el ventilador y apagarlo luego de realizar los cambios.

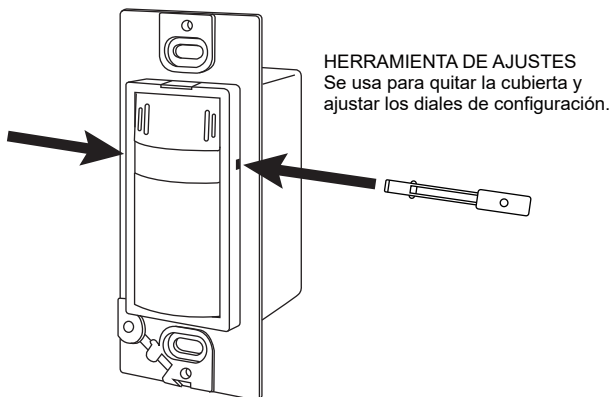

**Encendido/apagado manual:** presione el botón FAN ON/OFF una vez para encender manualmente el ventilador, y otra vez para apagarlo.

**Temporizador de minutos por hora (MPH):** Este temporizador hace funcionar el extractor cada una hora durante una cantidad de tiempo seleccionada para ayudar a garantizar la buena calidad de aire del interior (también está pensado para que le sea más fácil cumplir con las normas de calidad de aire de interiores). Por ejemplo, si selecciona el valor "0", el temporizador MPH nunca encenderá el extractor. Si selecciona "10", encenderá el extractor 10 minutos por hora. Si selecciona "60", mantendrá el extractor encendido todo el tiempo.



**Sensibilidad a la condensación:** el signo menos es baja sensibilidad a la condensación (humedad) y el signo más es alta sensibilidad. El dial se puede establecer en cualquier lugar entre estos dos puntos. En un ambiente muy húmedo, puede ser necesaria una sensibilidad más baja para evitar que el ventilador funcione demasiado tiempo. En un ambiente muy seco, es posible que se necesite una mayor sensibilidad para que el sensor detecte condensación. Cuando el SENSOR DE CONDENSACIÓN detecta condensación, el LED AZUL parpadea lentamente.

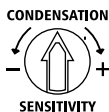

**Ajuste de la sensibilidad:** el dial es parecido a un reloj. El ajuste de fábrica del dial de sensibilidad a la condensación (humedad) es en la posición de mediodía. Si cree que con el ajuste de fábrica se tarda demasiado en encender su ventilador, gire el dial hacia la derecha de a una hora por vez. O, si cree que, con el ajuste de fábrica, su ventilador se enciende demasiado rápido, gire el dial hacia la izquierda de a una hora por vez hasta que se alcance el nivel de sensibilidad deseado.

## Prueba del control

1) Una vez que haya instalado completamente el CONTROL, puede encender el interruptor para que llegue corriente.



**ADVERTENCIA:** si el interruptor se dispara o el fusible se quema, deténgase y llame a un electricista calificado con licencia para que investigue el problema. Apague el interruptor hasta que el problema se haya corregido

2) Presione el botón FAN ON/OFF para ver que se encienda el ventilador; vuelva a presionar el botón para ver que se apague.

3) Con el ventilador apagado, puede probar el SENSOR DE CONDENSACIÓN: sople en el sensor como si lo hiciera en un espejo para empañarlo. Use tres bocanadas y el ventilador se encenderá automáticamente. El LED AZUL parpadeará lentamente; esto indica que el CONTROL está detectando condensación.

4) Apagado del sensor: para apagar el sensor y hacer que el control sea un temporizador ajustable que se activa manualmente, mantenga presionado el botón FAN ON/OFF durante 15 segundos. Para activar nuevamente el sensor, simplemente repita el proceso.

# Corrientes de aire en la caja de pared

En las casas que tengan cierta antigüedad, es posible que circule aire (corrientes de aire) desde el hueco de la pared interior hacia la caja de pared o hacia fuera de ella, según como sea esta corriente. Si su CONTROL tiene problemas para detectar la condensación, será necesario sellar las aberturas que tenga la caja. Esto se hace fácilmente con masilla para calafateo común y una pistola de calafateo. Para comenzar, antes de sellar las aberturas, debe desconectar la alimentación eléctrica del control. Desatornille todos los interruptores de la caja y jale de ellos hacia fuera para poder acceder a la parte trasera. Aplique la masilla para calafateo en todas las aberturas de la caja, incluso en las muy pequeñas. Selle todas las aberturas y alrededor de los puntos de entrada de los cables eléctricos. También selle el perímetro de la caja, entre el borde y la pared. Este procedimiento detendrá la pérdida de calor y permitirá que CONTROL analice el aire de la habitación y no las corrientes de aire de las paredes.

## (Ejemplo)

Las cajas de pared difieren en cuanto al diseño; selle todas las aberturas que encuentre.

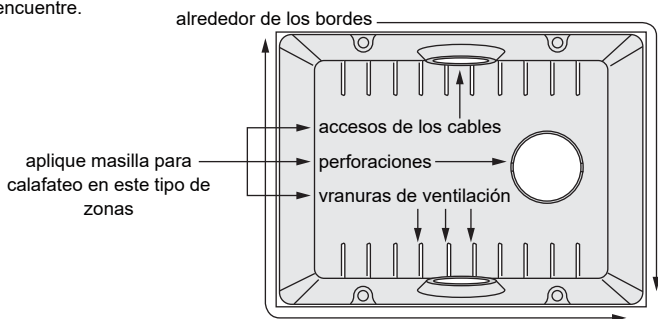

# Preguntas frecuentes

## (ventilador)

P: ¿Cómo limpio mi VENTILADOR?

R: Es importante limpiar la cubierta de ESCUDO cada cierto tiempo. Pueden acumularse partículas de polvo en el ESCUDO. Consulte la PÁGINA 19 allí encontrará instrucciones de cuidado y la limpieza.

P: ¿Qué es CFM?

R: Es una unidad de medida del movimiento del aire (pies cúbicos por minuto). Cuanto más alto sea el CFM, más aire estará en movimiento.

P: ¿Qué es un sonio o son?

R: El sonio o son es la unidad de medida utilizada para describir el nivel de sonoridad. Cuanto más bajo es el valor en sonio o son, más silencioso es el ventilador. Un sonio o son, no es un decibelio. Los ventiladores con alrededor de 1 sonio o menos se consideran silenciosos, mientras que los ventiladores de alrededor de 2 sonios o más, se consideran ruidosos.

P: ¿Puedo instalar el VENTILADOR para ventilación de mi baño directamente sobre la bañera o ducha?

R: Sí, pero su VENTILADOR debe estar calificado para una instalación de ducha / baño (todos los modelos ReVent lo están) y debe estar en un circuito protegido por GFCI. Consulte a un electricista calificado con licencia, sobre los circuitos de seguridad protegidos contra fallas a tierra.

P: ¿Debo hacer que mi VENTILADOR descargue al exterior?

R: Sí. Todos los ventiladores deben descargar hacia el exterior. Sigue los códigos locales y consúltelos para obtener indicaciones. Consulte la PÁGINA 6 para obtener recomendaciones y pautas de instalación de descargas de gases a nivel nacional.

P: ¿Por qué las ventanas y los espejos se empañan incluso cuando el VENTILADOR está funcionando?

R: Si las ventanas y los espejos están muy fríos, aún puede formarse condensación en esas superficies. Si el baño está bien sellado, es posible que el aire de reemplazo no ingrese a la habitación lo suficientemente rápido como para desplazar al aire húmedo. Debe haber un espacio debajo de la puerta de entrada del baño para permitir que el aire ingrese al baño. Si su hogar usa conductos de 3 pulgadas de diámetro, ampliar la tubería del conducto a 4 pulgadas de diámetro puede aumentar considerablemente el flujo de aire. La longitud del tubo de ventilación debe ser de 10 pies o menos con curvas mínimas (Ver PÁGINA 6). Asegúrese de que el tubo de ventilación no esté bloqueado.

P: Mi VENTILADOR funciona, pero el aire se mueve más lento de lo normal.

R: Verifique si hay obstrucciones en los conductos. Un problema común son los escombros que bloquean la tapa del techo o la ventilación de la pared exterior. Las casas más antiguas pueden tener conductos de 3 pulgadas de diámetro y cambiar la tubería del conducto a 4 pulgadas de diámetro puede aumentar considerablemente el flujo de aire.

P: ¿Por qué gotea agua de mi VENTILADOR?

R: El agua que gotea es típicamente condensación de una tubería de ventilación fría. Aislar el conducto y la carcasa del VENTILADOR puede ayudar a resolver los problemas de condensación. Hacer funcionar el VENTILADOR durante más tiempo garantizará que la humedad se elimine completamente del conducto. Otra posibilidad es que la lluvia ingrese al tubo de ventilación a través de la abertura de ventilación del techo.

P: He instalado mi VENTILADOR y no funciona, ¿qué hago?

R: Asegúrese de que el conector en blanco y negro del VENTILADOR esté colocado en su lugar. Verifique todas las conexiones eléctricas como tuercas para cables y conexiones rápidas. Asegúrese de que el interruptor esté ENCENDIDO después de completar todo el trabajo eléctrico. Si tiene alguna duda, consulte a un electricista con licencia.

Q: P: ¿Se puede conectar la LUZ LED a un atenuador?

R: Sí. La LUZ LED se puede conectar a un interruptor de atenuación, pero el atenuador debe funcionar con LED regulables. Si está utilizando un atenuador, no puede conectar el VENTILADOR y la LUZ LED juntos en el interruptor del atenuador. Los cables de VENTILADOR no se pueden conectar a un interruptor de atenuación.

P: ¿Cómo cambio la temperatura de color de la luz LED?

R: La temperatura del color se puede ajustar deslizando el interruptor selector en la parte posterior de el ESCUDO (consulte la PÁGINA 13).

P: Solo tengo 1 interruptor. ¿Puedo conectar LUZ LED y VENTILADOR juntos?

R: Sí. En las PÁGINAS 10 y 12 encontrará instrucciones sobre cómo hacerlo. Sin embargo, si está utilizando un atenuador, no puede conectar el VENTILADOR y la LUZ LED juntos en el interruptor del atenuador. Los cables de VENTILADOR no se pueden conectar a un interruptor de atenuación.

## (Control)

P: Mi interruptor existente solo tiene dos cables. ¿Cómo conecto correctamente el CONTROL al VENTILADOR?

R: Deberá probar estos cables con un probador de voltaje para determinar cuál es la alimentación y cuál va hacia el ventilador. El cable negro en el CONTROL se conecta al cable que se prueba de corriente entrante. El cable rojo en el CONTROL se conecta al cable que se prueba y se confirma que se conecta al VENTILADOR. Necesitarás un neutro y un suelo. Consulte las PÁGINAS 20 y 22 para obtener instrucciones sobre cómo conectar correctamente el CONTROL. Si tiene alguna duda, le sugerimos consultar a un electricista con licencia.

P: ¿El CONTROL seguirá funcionando sin un cable neutro?

R: Se requiere un neutro para operar el CONTROL. Por lo general, hay algún tipo de cable neutro disponible en su caja de conexiones (caja de pared). En las casas antiguas o en las casas donde no se respetó el código, puede ser difícil encontrar un neutro. Si ese es su caso, necesitará un dispositivo de prueba eléctrica para encontrar un cable neutro. Le recomendamos que llame a un electricista calificado con licencia para hacer este trabajo.

P: ¿Cómo configuro la sensibilidad del CONTROL para mi baño en particular?

R: Eso es sencillo, consulte de las PÁGINAS 23 a 24 encontrará instrucciones sobre cómo hacerlo.

P: El VENTILADOR se enciende demasiado pronto o con demasiada frecuencia. ¿Cómo puedo arreglar esto?

R: Esto significa que la sensibilidad del CONTROL está configurada demasiado alta. Simplemente gire el dial de sensibilidad ligeramente hacia la izquierda para reducir la sensibilidad. Recomendamos hacer pequeños incrementos a la vez. Consulte de las PÁGINAS 23 a 24 para obtener más detalles.

P: El VENTILADOR no se enciende lo suficientemente rápido. ¿Cómo puedo solucionar esto?

R: Si desea que el CONTROL se active más rápido, puede girar el dial de sensibilidad hacia la derecha para hacer que el CONTROL sea más sensible. Mueva el dial en pequeños incrementos hasta encontrar la configuración correcta. Consulte de las PÁGINAS 23 a 24 para obtener más detalles.

P: ¿Es posible desactivar la detección de humedad?

R: ¡Sí! Para desactivar la detección de humedad, primero asegúrese de que el VENTILADOR esté apagado. Luego presione y mantenga presionado el botón en el CONTROL, soltando el botón después de 15 segundos. Para activar nuevamente el sensor, simplemente repita el proceso.

P: Si desactivo el SENSOR DE CONDENSACIÓN, ¿aún puedo operar el ventilador manualmente?

R: Sí, la operación manual y del temporizador no se ve afectada.

P: En verano, uso un aire acondicionado durante el día y luego lo apago por la noche. Cuando hago esto, mi VENTILADOR se enciende. ¿Qué está pasando?

R: A veces, al apagar el aire acondicionado, la casa comienza a atraer condensación (humedad). El efecto es similar a tomar una ducha o un baño. El CONTROL detecta el aumento de condensación (humedad) y enciende el VENTILADOR. Para evitar que eso ocurra, puede reducir la sensibilidad del CONTROL. De las PÁGINAS 23 a 24 encontrará instrucciones sobre cómo hacerlo.

P: La LUZ LED AZUL está parpadeando. ¿Qué significa eso?

R: El parpadeo le indica que el CONTROL detecta condensación (humedad) y hace funcionar el VENTILADOR para eliminarla. Cuando el LED AZUL permanece encendido (no parpadea), el extractor está encendido y en modo de temporizador manual o en modo de secado controlado por sensor. Nota: Cuando el CONTROL detecta la condensación, activará el VENTILADOR todo el tiempo que sea necesario para que la habitación vuelva a su estado normal. Después de una ducha o baño, suele funcionar típicamente de 25 a 35 minutos. El ajuste manual del temporizador no cambia el tiempo de secado. El temporizador manual es solo para las ocasiones de eliminación de olores.

P: Perdí la HERRAMIENTA DE AJUSTE que vino con el KIT DE TORNILLO DEL CONTROL. ¿Puedo usar un destornillador para hacer ajustes?

R: Sí. Puede usar cualquier herramienta pequeña, solo tenga cuidado de no romper los diales de sensibilidad y del temporizador.

P: ¿Qué sucede si alguien apaga el VENTILADOR antes de que la habitación se seque por completo?

R: El CONTROL sabe cuándo su habitación necesita ser secada. El CONTROL detectará de todos modos la condensación y se volverá a encender después de 1 minuto para terminar de secar la habitación.

P: Si configuro mi temporizador de cuenta regresiva en 5 minutos, ¿significa que el extractor solo funcionará durante 5 minutos cuando se detecte condensación?

R: No. El temporizador solo se usa con la operación manual. El SENSOR DE CONDENSACIÓN del CONTROL funciona únicamente ante la detección de condensación y siempre hace funcionar el extractor todo el tiempo necesario para que la habitación vuelva a su nivel de sequedad original anterior a la ducha o el baño.

P: ¿Qué es un temporizador MPH?

R: MPH significa «minutos por hora». Le permite programar los minutos que el ventilador funcionará y renovará el aire de la habitación cada hora. Ponga el temporizador en 10 minutos; el ventilador se encenderá cada hora durante 10 minutos y, luego, se apagará. Los tiempos de programación del temporizador van de 0 a 60 minutos.

P: ¿Por qué debería usar un temporizador MPH (minutos por hora)?

R: El temporizador MPH es muy útil. Los hogares necesitan aire fresco; cuando el ventilador está encendido, expulsa el aire viciado para que entre aire fresco en el hogar. Es como abrir y cerrar la puerta principal o trasera de su casa para dejar que entre aire fresco. El temporizador MPH también le permite cumplir con los nuevos códigos que requieren que haya aire fresco en los hogares nuevos y más herméticos. Otro nombre con el que se conoce a nuestro temporizador MPH es Fresh Air Timer™.

P: Si uso el temporizador MPH, ¿puedo encender o apagar el ventilador de forma manual?

R: Sí. Cuando quiera, puede manejar el ventilador usando el interruptor de encendido y apagado.

P: Cuando el VENTILADOR está encendido, el CONTROL está haciendo clic y la LUZ LED AZUL se enciende y apaga. ¿Cómo puedo solucionar esto?

R: El CONTROL puede estar cableado incorrectamente. Verifique el diagrama de cableado en las PÁGINAS 20 y 22, y asegúrese de que los cables de alimentación, neutro, ventilador y suelo estén conectados correctamente.

P: ¿Puedo usar el CONTROL en una configuración de cableado de 3 vías?

R: Sí, el CONTROL se puede usar en configuraciones de varios interruptores y / o múltiples ventiladores. Las instrucciones y los diagramas de cableado para estas configuraciones se pueden encontrar en [www.reventfans.com/wiring](http://www.reventfans.com/wiring).

P: Todavía tengo preguntas adicionales.

R: Contáctenos en [info@reventfans.com](mailto:info@reventfans.com) o llame a nuestro departamento de servicio al 877-543-8698. Nos complace ayudarlo con cualquier pregunta adicional.

# Garantía limitada de 3 años

GTR Technologies Inc. (GTR) garantiza al comprador original de sus productos que dichos productos estarán libres de defectos de materiales y mano de obra por un período de tres años a partir de la fecha de compra original. No hay otras garantías, expresas o implícitas, incluidas, entre otras, garantías implícitas de comercialización o idoneidad para un propósito en particular.

Durante este período de tres años, GTR, a su criterio, reparará o reemplazará, sin cargo, todo producto o pieza que resulten defectuosos con un uso y mantenimiento normales. Esta garantía no se extiende a las luces, por ejemplo, LED, fluorescentes, incandescentes, tubos, arrancadores o focos.

Esta garantía no cubre:

- (a) mantenimiento y reparación normales o
- (b) cualquier mantenimiento o reparación, instalación defectuosa o instalación contraria a las instrucciones de instalación recomendadas.

La duración de toda garantía implícita se limita al período de tres años especificado para la garantía expresa. En algunas zonas no se permite limitar la duración de las garantías implícitas, por lo cual es posible que la limitación anterior no se aplique en su caso.

La obligación de GTR de reparar o reemplazar, a criterio de GTR, será el único y exclusivo recurso del comprador en virtud de esta garantía. GTR no será responsable por daños incidentales, emergentes o especiales que surjan del uso o el rendimiento del producto, o se relacionen con ellos. En algunas zonas no se permite la exclusión o limitación de daños incidentales o emergentes, por lo cual es posible que la limitación anterior no se aplique en su caso.

Esta garantía le otorga derechos legales específicos, y también podría tener otros derechos, que varían de una zona a otra. Esta garantía reemplaza todas las garantías anteriores. Esta garantía solo es válida dentro de los límites de los Estados Unidos y Canadá.

Para tener derecho a acceder al servicio de garantía, usted debe:

(a) notificar a GTR por teléfono al 1-877-543-8698 (inglés) o al 1-800-615-5439 (francés), o por correo electrónico a [info@reventfans.com](mailto:info@reventfans.com);

(b) indicar el número de identificación del modelo; y

(c) describir la naturaleza de todo defecto que presente el producto o la pieza.

Al momento de solicitar el servicio de garantía, debe presentar el recibo de compra original.

GTR Technologies Inc.  
[www.reventfans.com](http://www.reventfans.com)

**¿Necesita ayuda?**

**Mire el video de instalación en:  
[reventfans.com](http://reventfans.com)**

**Para más videos ingresa a nuestro canal de YouTube  
[youtube.com/@reventfans](https://youtube.com/@reventfans)**

**¿Tiene alguna pregunta? Llame al 1-877-543-8698  
(inglés) o al 1-800-615-5439 (francés)  
[info@reventfans.com](mailto:info@reventfans.com)**

ReVent® es un producto de GTR Technologies Inc. Todos los derechos reservados. Patentes estadounidenses e internacionales y patentes pendientes  
Ver patentes en [www.ReVentfans.com](http://www.ReVentfans.com) PART# RVP-160-WH-07 061424



